

INSPIRON™

KURULUM KILAVUZU

DELL™
YOURS IS HERE

INSPIRON™

KURULUM KILAVUZU

Tescilli model: P07F serisi

Tescilli tip: P07F001; P07F002; P07F003

Not, Dikkat ve Uyarı İşaretleri

 **NOT:** NOT, bilgisayarınızdan daha iyi şekilde yararlanmanızı sağlayan önemli bilgiler verir.

 **DİKKAT:** Bir DİKKAT ifadesi, donanımda olabilecek hasarları ya da veri kaybını belirtir ve bu sorunun nasıl önleneceğini anlatır.

 **UYARI:** UYARI, meydana gelebilecek olası maddi hasar, kişisel yaralanma veya ölüm tehlikesi anlamına gelir.

Dell™ n Serisi bilgisayar satın aldıysanız, bu belgede yer alan Microsoft® Windows® işletim sistemlerine yönelik başvurular geçerli değildir.

Bu belgedeki bilgiler önceden bildirilmeksizin değiştirilebilir.

© 2010 Dell Inc. Tüm hakları saklıdır.

Dell Inc.'nin yazılı izni olmadan bu materyallerin herhangi bir şekilde çoğaltılması kesinlikle yasaktır.

Bu metinde kullanılan ticari markalar: *Dell*, *DELL* logo, *Inspiron*, *YOURS IS HERE*, *Solution Station*, ve *DellConnect* Dell Inc.'nin ticari markalarıdır; *AMD*, *AMD Athlon*, *AMD Turion*, *AMD Sempron*, ve *ATI Mobility Radeon* Advanced Micro Devices, Inc.'nin ticari markalarıdır; *Intel*, *Pentium*, ve *Celeron* Intel Corporation'nın ABD ve diğer ülkelerde tescilli ticari markaları ve *Core* ise ticari markasıdır; *Microsoft*, *Windows*, *Windows Vista*, ve *Windows Vista* başlat düğmesi logosu Microsoft Corporation'ın ABD ve/veya diğer ülkelerde ya ticari markası ya da tescilli ticari markalarıdır; *Ubuntu* Canonical Ltd.'nin tescilli ticari markasıdır; *Blu-ray Disc* Blu-ray Disc Association;'nın ticari markasıdır *Bluetooth* Bluetooth SIG, Inc.'nin sahip olduğu tescilli ticari bir marka olup Dell tarafından lisans altında kullanılmaktadır.

Bu belgede, marka ve adların sahiplerine ya da ürünlerine atıfta bulunmak için başka ticari marka ve ticari unvanlar kullanılabilir. Dell Inc. kendine ait olanların dışındaki ticari markalar ve ticari unvanlarla ilgili hiçbir mülkiyet hakkı olmadığını beyan eder.

Haziran 2010

P/N P33NP

Rev. A01

İçindekiler

Inspiron Dizüstü Bilgisayarınızı Kurma 5

- Bilgisayarınızı Kurmadan Önce 5
- AC Adaptörünü Takın 6
- Ağ Kablosunu Takın (İsteğe Bağlı). 7
- Güç Düğmesine Basın 8
- İşletim Sisteminin Kurulumu. 9
- Sistem Kurtarma Ortamı Oluşturun (Tavsiye edilir) 10
- Kablosuzu Etkinleştirin veya Devre Dışı Bırakın (İsteğe Bağlı) 12
- İnternet'e Bağlanın (İsteğe Bağlı). 14

Inspiron Dizüstü Bilgisayarınızı Kullanma 18

- Sağdan Görünüm Özellikleri 18
- Soldan Görünüm Özellikleri 20
- Önden Görünüm Özellikleri 22

- Durum Işıkları ve Göstergeleri 26
- Bilgisayarın Alt Kısımındaki Özellikler . . . 28
- Dokunmatik Yüzeyle Hareketleri. 30
- Çoklu Ortam Kontrol Tuşları. 32
- Optik Sürücüyü Kullanma. 34
- Ekran Özellikleri 36
- Pili Çıkarma ve Yerine Takma 38
- Yazılım Özellikleri. 40
- Dell DataSafe Çevrimiçi Yedekleme. . . . 41
- Dell Dock 42

Sorunları Çözme 43

- Sesli Uyarı Kodları 43
- Ağ Sorunları 44
- Güç Sorunları 45
- Bellek Sorunları 46
- Kilitlenmeler ve Yazılım Sorunları 47

İçindekiler

Destek Araçlarını Kullanma 49

Dell Destek Merkezi 49

Dell İndirmelerim 50

Sistem İletileri. 50

Donanım Sorun Giderici. 52

Dell Diagnostics programı 53

İşletim Sisteminizi Geri Yükleme 57

Sistem Geri Yükleme 58

Dell DataSafe Yerel Yedekleme 59

Sistem Kurtarma Ortamı 62

Dell Factory Image Restore 63

Yardım Alma 65

Teknik Destek ve Müşteri Hizmetleri 66

DellConnect 66

Çevrimiçi Hizmetler 67

Sipariş Durumu Otomatik

Yanıt Hizmeti 68

Ürün Bilgileri. 68

Garanti Altındaki ya da Kredi İle
Satın Alınan Ürünleri Onarım İçin
Gönderme 69

Aramadan Önce. 71

Dell'e Başvurma 73

Daha Fazla Bilgi ve Kaynak Bulma 74

Özellikler 77

Ek 84

Macrovision Ürün Bildirimi 84

NOM veya Meksika Resmi Standartları
hakkında bilgi (Sadece Meksika için). 85

Dizin 86

Inspiron Dizüstü Bilgisayarınızı Kurma

Bu bölümde Inspiron™ dizüstü bilgisayarınızın kurulması ile ilgili bilgiler verilmektedir.

Bilgisayarınızı Kurmadan Önce

Bilgisayarınızı yerleştirirken, güç kaynağına kolayca erişebildiğinizden, havalandırmanın yeterli olduğundan ve bilgisayarınızın yerleştirildiği yüzeyin düz olduğundan emin olun.

Inspiron dizüstü aygıtınızın çevresindeki hava akışının engellenmesi, aşırı ısınmasına neden olabilir. Bilgisayarın aşırı ısınmasını önlemek için bilgisayarın arka tarafında en az 10,2 cm (4 inç) ve diğer taraflarda da minimum 5,1 cm (2 inç) aralık bırakıldığından emin olun. Açık olduğu sırada, bilgisayarınızı asla dolap ya da çekmece gibi kapalı bir yere koymamalısınız.

⚠ UYARI: Havalandırma deliklerini tıkamayın, içine nesnelere itmeyin veya içinde toz birikmesine izin vermeyin. Dell™ bilgisayarınız çalışır durumdayken, kapalı evrak çantası gibi düşük hava akımı olan ortamlarda veya halı veya kilim gibi dokuma yüzeyler üzerinde tutmayın. Hava akışının sınırlanması bilgisayara zarar verebilir, bilgisayar performansını azaltabilir veya yangına yol açabilir. **Bilgisayar ısındığında, fanı çalıştırır. Fan gürültüsü normaldir ve fanda veya bilgisayarda sorun olduğunu göstermez.**

⚠ DİKKAT: Bilgisayarın üzerine ağır veya keskin nesnelere koymak, bilgisayarın kalıcı olarak hasar görmesine neden olabilir.

AC Adaptörünü Takın

AC adaptörünü bilgisayara ve sonra elektrik prizine ya da akım koruyucuya bağlayın.

⚠ UYARI: AC adaptörü tüm dünyadaki elektrik prizleriyle çalışır. Ancak güç konnektörleri ve anahtarlı uzatma kabloları ülkelere göre farklılık gösterir. Uyumsuz bir kablo kullanılması veya kablonun anahtarlı uzatma kablosuna veya elektrik prizine yanlış bağlanması yangına veya bilgisayarınızın kalıcı zarar görmesine neden olabilir.

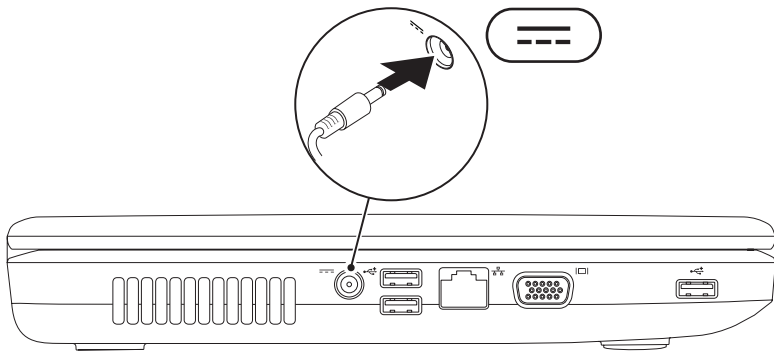

Ağ Kablosunu Takın (İsteğe Bağlı)

Kablolu ağ bağlantısını kullanmak için ağ kablosunu takın.

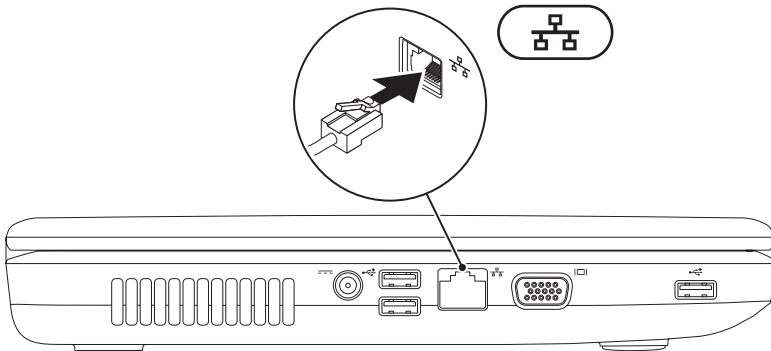

Güç Düğmesine Basın

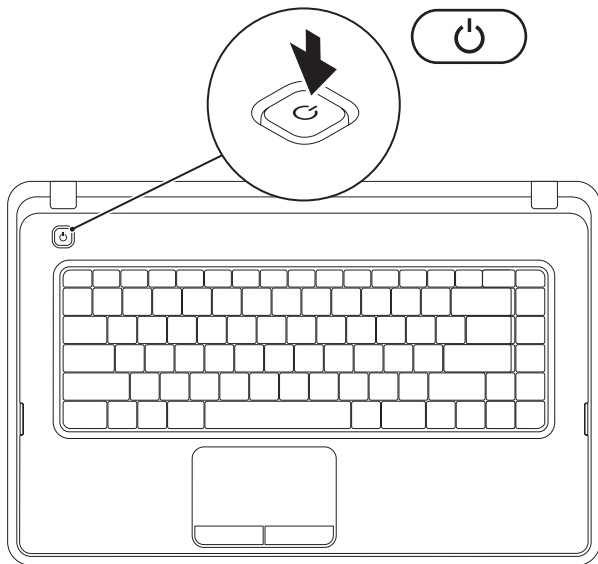



İşletim Sisteminin Kurulumu

Dell bilgisayarınız satın alırken seçmiş olduğunuz işletim sistemi ile önceden yapılandırılmıştır.

Microsoft® Windows®

Windows işletim sistemini ilk kez kurmak için ekrandaki yönergeleri izleyin. Bu adımlar zorunludur ve tamamlanması zaman alabilir. Windows kurulum ekranları sizi aralarında lisans sözleşmelerinin kabul edilmesi, tercihlerin ayarlanması ve internet bağlantısının kurulmasının da yer aldığı çok sayıda prosedür içinde yönlendirecektir.

 **DİKKAT: İşletim sistemi kurulum sürecini yarıda kesmeyin. Kesmeniz halinde bilgisayarınız kullanılmaz hale gelebilir ve bu durumda işletim sistemini yeniden yüklemeniz gerekir.**

 **NOT:** En iyi bilgisayar performansını elde etmek için **support.dell.com** adresinde bulunan, bilgisayarınıza uygun en son BIOS'u ve sürücülerini indirip yüklemeniz önerilir.

 **NOT:** İşletim sistemi ve özellikler hakkında daha fazla bilgi için, bkz. **support.dell.com/MyNewDell**.

Ubuntu®

Ubuntu işletim sistemini ilk kez kurmak için ekrandaki yönergeleri izleyin.

Sistem Kurtarma Ortamı Oluşturun (Tavsiye edilir)

 **NOT:** Microsoft Windows'u kurar kurmaz bir sistem kurtarma ortamı oluşturmanız tavsiye edilir.



Sistem kurtarma ortamı, veri dosyalarını korurken (*İşletim Sistemi* diskine ihtiyaç olmadan) bilgisayarını satın aldığınızdaki çalışır duruma geri getirmek için kullanılabilir. Donanım, yazılım, sürücü veya diğer sistem ayarında yapılan değişiklikler bilgisayarınızı istenmeyen bir çalışama durumuna getirirse sistem kurtarma ortamını kullanabilirsiniz.

Sistem kurtarma ortamı oluşturmak için aşağıdakilere ihtiyacınız olacaktır:

- Dell DataSafe Local Backup
- Minimum 8 GB kapasiteli USB bellek veya DVD-R/DVD+R/Blu-ray Disc™

 **NOT:** Dell DataSafe Local Backup yeniden yazılabilir diskleri desteklemez.

Bir sistem kurtarma ortamı oluşturmak için:

1. AC adaptörünün bağlı olduğundan emin olun (bkz "AC Adaptörünü Bağlama" sayfa 6).
 2. Diski veya USB belleği bilgisayarınıza yerleştirin.
 3. **Başlat**  → **Programlar** → **Dell DataSafe Local Backup** ögesini tıklatın.
 4. **Sistem Kurtarma Ortamı Oluştur** ögesini tıklatın.
 5. Ekrandaki yönergeleri izleyin.
-  **NOT:** Sistem kurtarma ortamını kullanma hakkında bilgi için, bkz "Sistem Kurtarma Ortamı" sayfa 62.

Kablosuzu Etkinleştirin veya Devre Dışı Bırakın (İsteğe Bağlı)

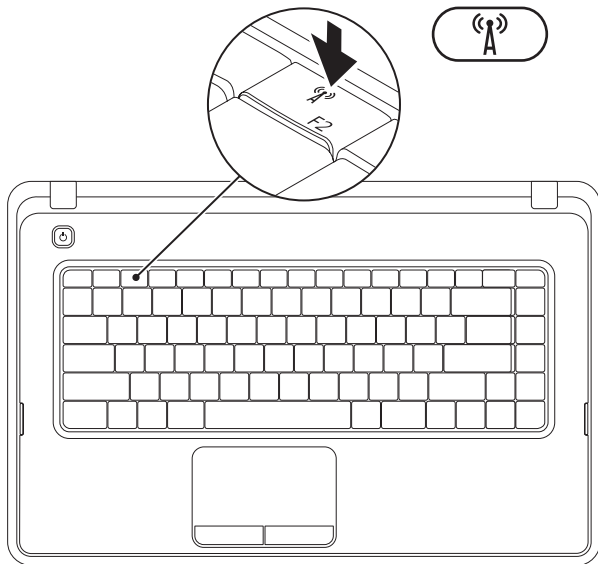

Kablosuz bağlantıyı etkinleştirmek veya devre dışı bırakmak için klavye üzerindeki fonksiyon tuşları sırasındaki  kablosuz tuşuna basın. Durumu göstermek için ekranda kablosuz açık veya kapalı simgesi görünür.

Kablosuz etkin



Kablosuz devre dışı



-  **NOT:** Kablosuz tuşu bilgisayarınızdaki tüm kablosuz radyoları (Wi-Fi ve Bluetooth®) hızlı bir şekilde kapatmanızı sağlar; örneğin uçakta tüm kablosuz radyolarınızı kapatmanızın istendiği durumlardaki gibi.

İnternet'e Bağlanın (İsteğe Bağlı)

İnternete bağlanmak için, bir harici modem veya ağ bağlantısı ve bir İnternet Servis Sağlayıcısı'na (İSS) gereksinim vardır.

Siparişinizde bir harici USB modem veya WLAN adaptörü yoksa, **www.dell.com** adresinden satın alabilirsiniz.

Kablolu Bağlantı Kurma

- Çevirmeli ağ bağlantısı kullanıyorsanız, İnternet bağlantınızı kurmadan önce telefon kablosunun bir ucunu isteğe bağlı harici USB modeme, diğer ucunu da telefon prizine takın.
- DSL veya kablo/uydu modem bağlantısı kullanıyorsanız, kurulum yönergeleri için ISP'nize veya cep telefonu servisini veren kuruluşa başvurun.

Kablolu İnternet bağlantınızın kurulumunu tamamlamak için 16. sayfadaki "İnternet Bağlantınızı Kurma" bölümünde verilen yönergeleri izleyin.

Kablosuz Bağlantı Kurma

 **NOT:** Kablosuz yönlendiricinizi kurmak için, yönlendiricinizle birlikte gelen belgelere bakın.

Kablosuz internet bağlantınızı kullanabilmek için öncelikle kablosuz yönlendiricinize bağlanmalısınız.

Kablosuz yönlendirici bağlantınızı kurmak için:

Windows® 7

1. Bilgisayarınızda kablosuzun etkinleştirilmiş olduğundan emin olun (bkz. sayfa 12 "Kablosuzu Etkinleştirin veya Devre Dışı Bırakın").
2. Açık dosyaları kaydedip kapatın ve açık programlardan çıkın.
3. **Başlat**  → **Denetim Masası**'nı tıklatın.
4. Arama kutusuna, **ağ** yazın ve ardından **Ağ ve Paylaşım Merkezi** → **Bir ağa bağlan** ögesini tıklatın.

5. Kurulumu tamamlamak için ekrandaki yönergeleri izleyin.

Windows Vista®

1. Bilgisayarınızda kablosuzun etkinleştirilmiş olduğundan emin olun (bkz. sayfa 12 "Kablosuzu Etkinleştirin veya Devre Dışı Bırakın").
2. Açık dosyaları kaydedip kapatın ve açık programlardan çıkın.
3. **Başlat**  → **Bağlan**'ı tıklatın.
4. Kurulumu tamamlamak için ekrandaki yönergeleri izleyin.

Internet Bağlantınızı Kurma

ISS'ler ve ISS'lerin hizmetleri ülkeye göre değişir. Ülkenizde verilen hizmetleri öğrenmek için ISS'nize başvurun.

Internet'e bağlanamıyorsanız, ancak önceden bağlandıysanız, ISS'nizin hizmetinde bir kesinti olabilir. Hizmetin varolup olmadığını öğrenmek için ISS'nize başvurun veya daha sonra tekrar bağlanmayı deneyin.

ISP bilgilerinizi elinizin altında bulundurun. ISS'niz yoksa, **Internet'e Bağlan** sihirbazı bir ISS edinmenize yardımcı olabilir.

Internet bağlantınızı kurmak için:



Windows 7

1. Açık dosyaları kaydedip kapatın ve açık programlardan çıkın.
2. **Başlat**  → **Denetim Masası**'nı tıklatın.
3. Arama kutusuna, **ağ** yazın ve ardından **Ağ ve Paylaşım Merkezi** → **Yeni bir bağlantı veya ağ oluştur** → **İnternete bağlan** ögesini tıklatın.

Internet'e Bağlan penceresi görünür.

-  **NOT:** Ne tür bir bağlantı seçeceğinizi bilmiyorsanız, **Seçmeme yardım et**'i tıklatın veya ISS'nize başvurun.
4. Kurulumu tamamlamak için ekrandaki yönergeleri izleyin ve ISP'nizin verdiği kurulum bilgilerini kullanın.

Windows Vista

1. Açık dosyaları kaydedip kapatın ve açık programlardan çıkın.
 2. **Başlat**  → **Denetim Masası**'nı tıklatın.
 3. Arama kutusuna, **ağ** yazın ve ardından **Ağ ve Paylaşım Merkezi** → **Bir bağlantı veya Ağ kur** → **İnternete bağlan** ögesini tıklatın.
İnternete Bağlan penceresi görünür.
-  **NOT:** Ne tür bir bağlantı seçeceğinizi bilmiyorsanız, **Seçmeme yardım et**'i tıklatın veya ISS'nize başvurun.
4. Kurulumu tamamlamak için ekrandaki yönergeleri izleyin ve ISP'nizin verdiği kurulum bilgilerini kullanın.

Inspiron Dizüstü Bilgisayarınızı Kullanma

Bu bölümde Inspiron™ dizüstü bilgisayarınızda bulunan özellikler hakkında bilgi verilmektedir.

Sağdan Görünüm Özellikleri

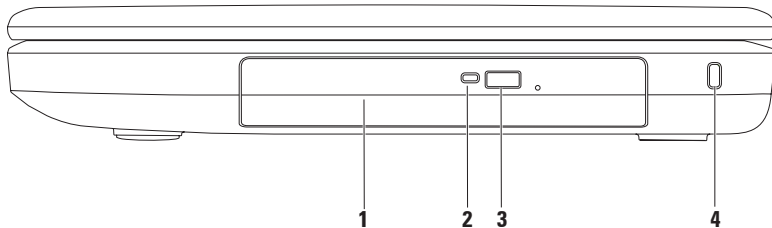

-
- 1 Optik sürücü** — CD veya DVD'leri oynatır veya kaydeder. Daha fazla bilgi için, sayfa 34 "Optik Sürücüyü Kullanma" bölümüne bakın.

 - 2 Optik sürücü ışığı** — Optik sürücünün çıkarma düğmesine bastığınızda veya bir disk yerleştirip okunmaya başladığında yanıp söner.

 - 3 Optik sürücü çıkarma düğmesi** — Basıldığında optik sürücüyü tepsisini çıkarır.

 - 4 Güvenlik kablosu yuvası** — Piyasada bulunabilen bir güvenlik kablosunu bilgisayarınıza bağlamak için kullanılır.
NOT: Güvenlik kablosunu satın almadan önce, bilgisayarınızdaki güvenlik kablosu yuvasına uyacağından emin olun.
-

Soldan Görünüm Özellikleri

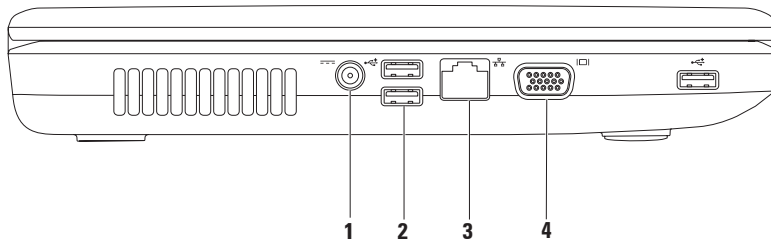

-
- 1  **AC adaptörü konektörü** — Bilgisayara güç sağlamak ve pili şarj etmek amacıyla AC adaptörü bağlamak için kullanılır.





 - 2  **USB 2.0konnektörleri (3)** — Fare, klavye, yazıcı, harici sürücü ya da MP3 çalar gibi USB aygıtlarını bağlamak için kullanılır.

 - 3  **Ağ konektörü** — Kablolu ağ kullandığınızda bilgisayarınızı ağa veya bir geniş bant aygıtına bağlamak için kullanılır.

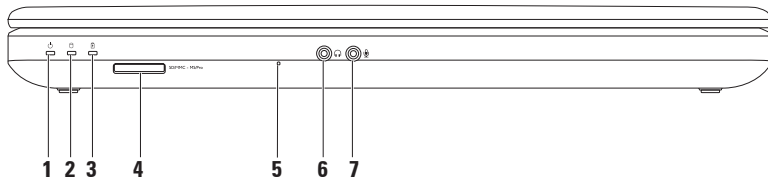
 - 4  **VGA konektörü** — Bir monitör ya da projektörü bağlamak için kullanılır.
-

Önden Görünüm Özellikleri



-
- 1  **Pil durum ışığı** — Pil şarj durumunu göstermek için sabit biçimde yanar veya yanıp söner. Güç durumu ışığı hakkında daha fazla bilgi için, bkz. "Durum Işıkları ve Göstergeleri" sayfa 26.
-
- 2  **Sabit disk etkinlik ışığı** — Bilgisayar veri okurken veya sabit sürücü etkinliğini göstermek için yanıp söner.
-
- 3  **Pil durum ışığı** — Pil şarj durumunu göstermek için sabit biçimde yanar veya yanıp söner. Pil gösterge ışıkları hakkında daha fazla bilgi için, bkz. "Durum Işıkları ve Göstergeleri" sayfa 26.
- NOT:** Bilgisayar AC adaptörü kullanarak çalıştırıldığında pil şarj olur.
-
- 4  **3-in-1 Ortam Kartı Okuyucusu** — Bu dijital bellek kartında bulunan dijital fotoğraf, müzik, video ve belgeleri görüntülemek ve paylaşmak için hızlı ve kullanışlı bir yol sağlar:
- NOT:** Bilgisayarınız, ortam kartı yuvasında takılı boş bir plastik kartla birlikte gelir. Boş kartlar yuvaları tozdan ve nesnelere korur. Boş kartı, yuvada takılı bellek kartı olmadığında kullanmak üzere saklayın; başka bilgisayarların boş kartları sizin bilgisayarınıza uymayabilir.
-

5 Analog mikrofon — Görüntülü konferans ve ses kaydı için kaliteli ses sağlar.

6  Ses çıkışı/Kulaklık konektörü — Kulaklık veya elektrikli hoparlör ya da ses sistemi bağlamak için kullanılır.

7  Ses Girişi/ Mikrofon konektörü — Mikrofonu bağlamak ya da ses programları ile birlikte kullanmak için ses girişi yapmakta kullanılır.

Durum Işıkları ve Göstergeleri

Pil Durum Işığı

	Gösterge ışığı durumu	Bilgisayar durumu (durumları)	Pil şarj düzeyi
AC adaptörü	kesintisiz beyaz	açık/beklemede/ kapalı/hazırda beklet	<= %98
	kapalı	açık/beklemede/ kapalı/hazırda beklet	> %98
Pil	kesintisiz sarı	açık/beklemede	<= 10%
	kapalı	açık/beklemede/ kapalı/hazırda beklet	> 10%
		kapalı/hazırda bekletme	<= 10%

 **NOT:** Bilgisayar AC adaptörü kullanarak çalıştırıldığında pil şarj olur.



Güç Düğmesi Işığı/Güç Gösterge Işığı 

	Gösterge ışığı durumu	Bilgisayar durumu (durumları)
Güç durum ışığı	kesintisiz beyaz	açık
	kapalı	kapalı/hazırda bekletme
	aralıklı beyaz	beklemede

 **NOT:** Güç sorunları hakkında bilgi için bkz. 45. sayfadaki "Güç Sorunları".

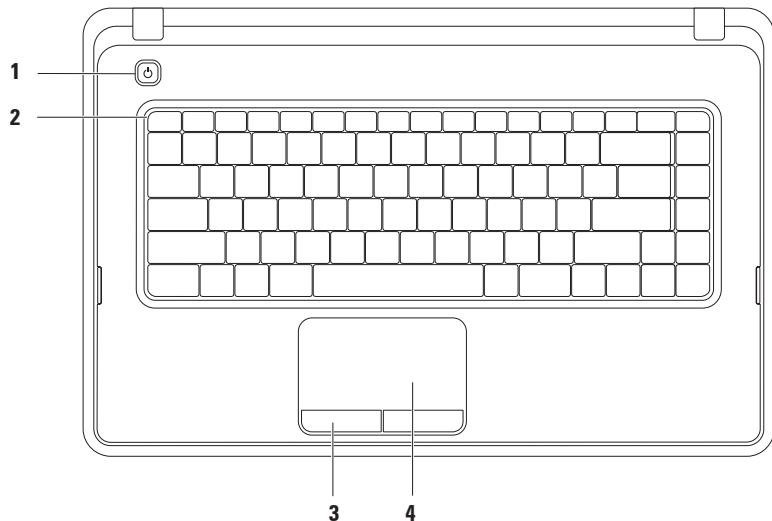
Bilgisayarın Alt Kısımındaki Özellikler



-
- 1**  **Güç düğmesi** — Basıldığı zaman bilgisayarı açıp kapatmak içindir.
-
- 2** **Fonksiyon tuşu sırası** — Kablosuz etkinleştirme veya devre dışı bırakma tuşu, parlaklık arttırma ve azaltma tuşları, çoklu ortam tuşları, ve dokunmatik yüzey düğmeleri bu sırada yer alır. Çoklu ortam tuşları hakkında daha fazla bilgi için, bkz. "Çoklu Ortam Kontrol Tuşları" sayfa 32.
-
- 3** **Dokunmatik yüzey düğmeleri (2)** — Bir faredeki gibi sağ ve sol tıklatma işlevlerini sağlar.
-
- 4** **Dokunmatik yüzey** — İmleci hareket ettirme, seçilen öğeleri sürükleme ya da taşıma ve yüzeyi tıklatarak sol tıklatma gibi bir fare ile yapılabilen işlevleri sağlar.
- Dokunmatik yüzey Scroll (Kaydırma), Zoom (Yakınlaştırma) ve Rotation (Döndürme) özelliklerini destekler. Ayarları değiştirmek için masaüstünün bildirim alanındaki Dell Dokunmatik yüzey simgesini çift tıklatın. Daha fazla bilgi için 30. sayfadaki "Dokunmatik Yüzey Hareketleri" bölümüne bakın.
- NOT:** Dokunmatik yüzeyi etkinleştirmek veya devre dışı bırakmak için, klavye üzerindeki fonksiyon tuşu sırasındaki  tuşuna basın.
-

Dokunmatik Yüzey Hareketleri

Scroll (Kaydırma)

İçerik boyunca kaydırma yapmanızı sağlar. Kaydırma özellikleri şunlardır:

Klasik Kaydırma — Yukarı veya aşağı ve sağa veya sola kaydırmak içindir.

Yukarı ve aşağı kaydırmak için:

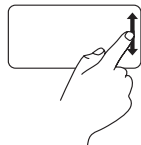

Dikey kaydırma bölgesinde parmağınızı yukarı veya aşağı doğru hareket ettirin (dokunmatik yüzeyin en sağ kısmı).

Sağa veya sola kaydırmak için:

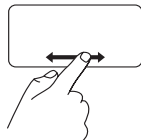

Yatay kaydırma bölgesinde parmağınızı sağa veya sola hareket ettirin (dokunmatik yüzeyin en alt kısmı).

Dairesel Kaydırma — Yukarı veya aşağı ve sağa veya sola kaydırmak içindir.

Yukarı ve aşağı kaydırmak için:



Dikey kaydırma alanında (dokunmatik yüzeyin en sağ) yukarı kaydırmak için parmağınızı saat yönünde, aşağı kaydırmak içinse saat yönünün aksi istikametinde dairesel bir şekilde hareket ettirin.

Sağa veya sola kaydırmak için:

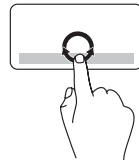

Yatay kaydırma bölgesinde (dokunmatik yüzeyin en alt kısmı) parmağınızı, sağa kaydırmak için saat yönünde, sola kaydırmak içinse saat yönünün tersi yönde dairesel bir hareketle hareket ettirin.

Zoom (Yakınlaştırma)

Ekran içeriğinin büyütme oranını artırmanızı veya azaltmanızı sağlar. Yakınlaştırma özellikleri şunlardır:

Bir parmakla yakınlaştırma — Yakınlaştırıp uzaklaştırmanız içindir.

Yakınlaştırmak için:

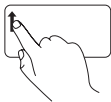

Parmağınızı yakınlaştırma bölgesinde (dokunmatik yüzeyin en sol kısmı) yukarı hareket ettirin.

Uzaklaştırmak için:

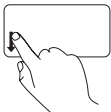

Parmağınızı yakınlaştırma bölgesinde (dokunmatik yüzeyin en sol kısmı) aşağı hareket ettirin.

Çoklu Ortam Kontrol Tuşları

Çoklu ortam kontrol tuşları klavye üzerindeki fonksiyon tuşu sırasına yerleştirilmiştir.

Çoklu ortam kontrollerini kullanmak için gerekli çoklu ortam düğmesine basın. Çoklu ortam kontrol düğmelerini **Sistem Kur (BIOS) Programı**'nı veya **Windows Mobility Center**'i kullanarak yapılandırabilirsiniz.

Sistem Kur (BIOS) Programı

1. Sistem Kur (BIOS) programına girmek için POST (açılış sırasında kendi kendini sinama) esnasında <F2> tuşuna basın.
2. **İşlev Tuşu Davranışı** öğesinde **Önce Çoklu Ortam Tuşu** veya **Önce İşlev Tuşu** seçeneğini belirleyin.

Önce Çoklu Ortam Tuşu — Bu varsayılan seçenektir. İlişkilendirilmiş çoklu ortam eylemini gerçekleştirmek için herhangi bir çoklu ortam tuşuna basın. İşlev tuşu eylemi için <Fn> + gerekli işlev tuşuna basın.

Önce İşlev Tuşu — İlişkilendirilmiş işlevi gerçekleştirmek için herhangi bir işlev tuşuna basın. Çoklu ortam eylemi için <Fn> + gerekli ortam denetimi tuşuna basın.

 **NOT: Önce Çoklu Ortam Tuşu** seçeneği sadece işletim sisteminde etkindir.

Windows Mobility Center

1. Windows Mobility Center'ı çalıştırmak için <Windows><X> tuşlarına basın.
2. **İşlev Tuşu Satırı**'nda **İşlev Tuşu** veya **Çoklu Ortam Tuşu** seçeneğini belirleyin.



 Sesi kapatma

 Ses seviyesini kısma

 Ses seviyesini açma

 Önceki şarkıyı veya bölümü çalma

 Oynatma veya duraklatma

 Sonraki şarkıyı veya bölümü çalma

Optik Sürücüyü Kullanma

△ **DİKKAT:** Optik sürücü tepsisini açtığınızda veya kapattığınızda aşağı bastırmayın. Sürücüyü kullanmadığınız süre içinde optik sürücü tepsisini kapalı tutun.

△ **DİKKAT:** Disk çalarken veya kaydederken bilgisayarı hareket ettirmeyin.

Bu optik sürücü, CD, DVD'leri yürütür veya bunlara yazar. Diskleri optik sürücü tepsisine yerleştirirken üzerinde baskı veya yazı olan tarafın yukarı dönük olduğundan emin olun.

Optik sürücüye disk yerleştirmek için:

1. Optik sürücüdeki çıkarma düğmesine basın.
2. Optik sürücü tepsisini dışarı çekin.
3. Diski, etiket tarafı yukarı gelecek şekilde optik sürücü tepsisinin ortasına yerleştirin ve diskini mile yerleştirin.
4. Optik sürücü tepsisini tekrar sürücüye itin.

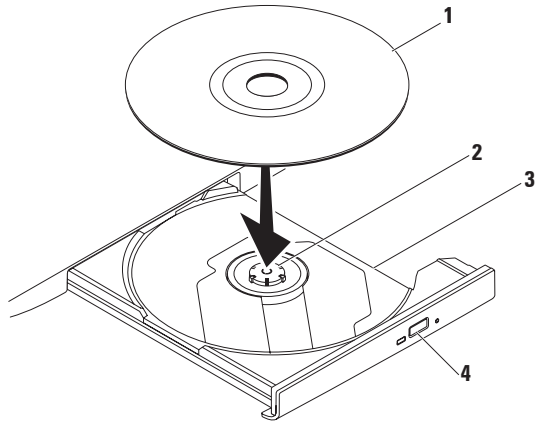

1 disk

2 mil

3 optik sürücü tepsi

4 çıkarma düğmesi

Ekran Özellikleri

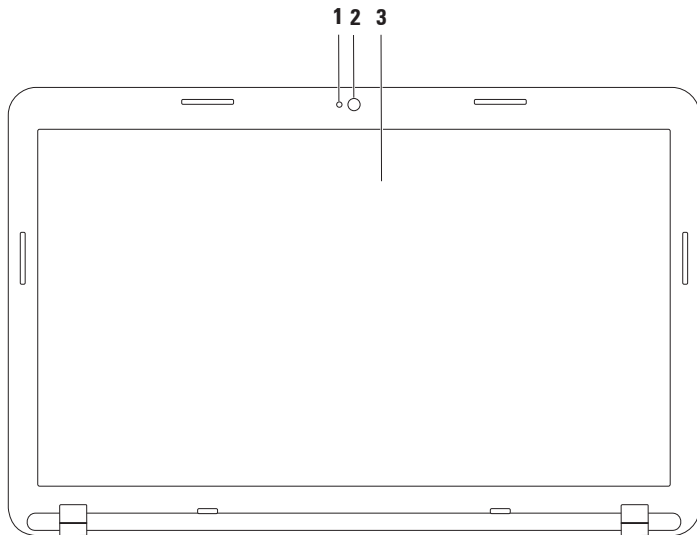

1 Kamera etkinlik göstergesi — Kameranın açık mı yoksa kapalı mı olduğunu gösterir.



2 Kamera — Video yakalama, konferans görüşmesi ve sohbet için yerleşik kamera.

3 Ekran — Ekranınız bilgisayarınızı satın alırken yaptığınız seçimlere dayalı olarak değişiklik gösterebilir. Ekranlar hakkında daha fazla bilgi için, support.dell.com/manuals adresinde bulunan *Dell Teknoloji Kılavuzu*'na veya aşağıdaki konuma bakın.

Windows® 7: **Başlat**  → **Tüm Programlar** → **Dell Yardım Belgeleri**

Windows Vista®: **Başlat**  → **Yardım ve Destek** → **Dell EDocs**

Pili Çıkarma ve Yerine Takma

-  **UYARI:** Bu bölümdeki yordamları gerçekleştirmeye başlamadan önce, bilgisayarınızla birlikte gelen güvenlik bilgilerini okuyun.
-  **UYARI:** Uyumsuz pil kullanımı yangın veya patlama riskini artırabilir. Bu bilgisayar sadece Dell'den satın alınan bir pil ile birlikte kullanılmalıdır. Diğer bilgisayarlardan çıkarılan pilleri kullanmayın.
-  **UYARI:** Pili çıkarmadan önce bilgisayarı kapatın ve harici kabloları çıkarın (AC adaptör de dahil olmak üzere).

Pili çıkarmak için:

1. Bilgisayarı kapatın ve ters çevirin.
2. Pil serbest bırakma mandalını ve pil kilitleme mandalını kaydırarak açık konuma getirin.
3. Pili yuvanın dışına kaydırın ve kaldırın.

Pili değiştirmek için:

1. Pil üzerindeki tırnakları pil yuvasındaki slotlarla hizalayın.
2. Pili yuvaya takın ve yerine oturana kadar itin.
3. Pil kilitleme mandalını kaydırarak kilitli konuma getirin.

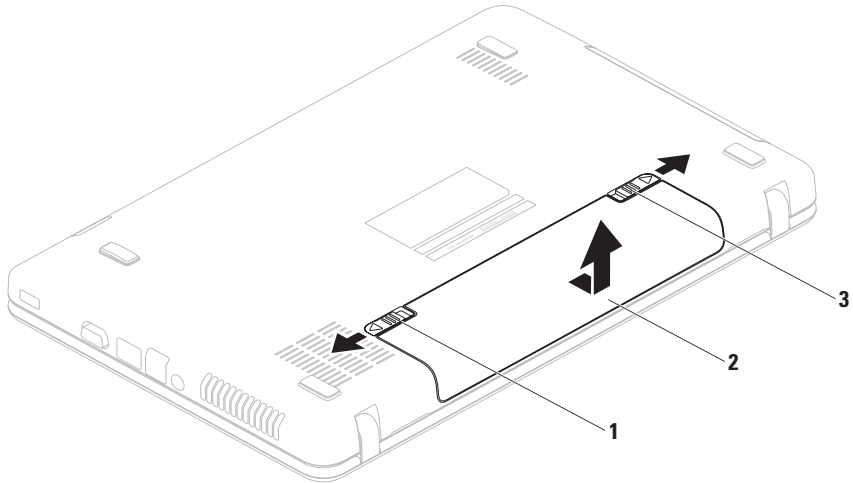

1 pil kilitleme mandalı

2 pil

3 pil serbest bırakma mandalı

Yazılım Özellikleri

 **NOT:** Bu bölümde açıklanan özellikler hakkında daha fazla bilgi için support.dell.com/manuals adresindeki *Dell Teknoloji Kılavuzu*'na veya aşağıdaki konuma bakın:

Windows® 7: **Başlat**  → **Tüm Programlar** → **Dell Yardım Belgeleri**

Windows Vista®: **Başlat**  → **Yardım ve Destek** → **Dell EDocs**

Verimlilik ve İletişim

Bilgisayarınızı kullanarak sunum, broşür, tebrik kartı, el ilanı ve tablolar yaratabilirsiniz. Dijital fotoğrafları ve görüntüleri de düzenleyebilir ve görüntüleyebilirsiniz. Bilgisayarınızda yüklü olan yazılımın satın alma emrini denetleyin.

İnternet'e bağlandıktan sonra, web sitelerine erişebilir, bir e-posta hesabı kurabilir ve dosyaları karşıya veya karşıdan yükleyebilirsiniz.

Eğlence ve Çoklu Ortam

Bilgisayarınızı kullanarak video izleyebilir, oyun oynayabilir, müzik ve İnternet radyo istasyonlarını dinleyebilirsiniz.

Dijital fotoğraf makineleri ve cep telefonları gibi taşınabilir cihazlardaki resim ve video dosyalarını indirebilir ya da kopyalayabilirsiniz. İsteğe bağlı yazılım uygulamaları diske kaydedebilen, MP3 çalarlar ve portatif eğlence cihazları gibi taşınabilir cihazlara kaydedilen ya da bağlı TV'ler, projektörler ve ev sineması ekipmanlarında doğrudan oynatılabilen ve izlenebilen müzik ve video dosyalarını organize etmenizi ve yaratmanızı sağlar.

Dell DataSafe Çevrimiçi Yedekleme

 **NOT:** Dell DataSafe Çevrimiçi Yedekleme, tüm bölgelerde bulunmayabilir.

 **NOT:** Hızlı yükleme/indirme hızları için bir geniş bant bağlantısı tavsiye edilir.

Dell DataSafe Online, verilerinizi ve diğer önemli dosyalarınızı hırsızlık, yangın veya doğal felaketler gibi kötü kazalardan korumaya yardım eden otomatik bir yedekleme ve kurtarma servisidir. Hizmete, parola korumalı bir hesap kullanarak bilgisayarınızdan erişebilirsiniz.

Daha fazla bilgi için, **delldatasafe.com** adresine gidin.

Yedeklemeleri zamanlamak için:

1. Görev çubuğundaki Dell DataSafe Online simgesini  tıklatın.
2. Ekranda görünen yönergeleri uygulayın.

Dell Dock

Dell Dock, sık kullanılan uygulamalara, dosyalara ve klasörlere kolay erişmenizi sağlayan bir grup simgeden oluşur. Aşağıdakileri gerçekleştirerek Dock'u kişiselleştirebilirsiniz:

- Simge ekleme veya kaldırma
- Dock'ın rengini ve konumunu değiştirme
- İlişkili simgeleri kategorilere ayırıp gruplama
- Simgelerin çalışma biçimini değiştirme



Kategori Ekleme

1. Dock'u sağ tıklayın, **Kategori**→ **Ekle**'yi tıklayın. **Kategori Ekle/Düzenle** penceresi görüntülenir.
2. **Başlık** alanına kategori için bir başlık girin.
3. **Bir resim seç**: kutusundan kategoriye bir simge seçin.
4. **Kaydet**'i tıklayın.

Simge Ekleme

Bir simgeyi sürükleyin ve Dock veya kategoriye bırakın.

Bir Kategori veya Simgeyi Kaldırma

1. Dock'taki kategoriye veya simgeyi sağ tıklayın ve **Kısayolu sil** ya da **Kategoriye sil** öğesini tıklayın.
2. Ekrandaki yönergeleri izleyin.

Dock'ı Kişiselleştirme

1. Dock'u sağ tıklayın ve ardından **Gelişmiş Ayar...**'i tıklayın.
2. Dock'u kişiselleştirmek için istenen öğeyi seçin.

Sorunları Çözme

Bu bölümde bilgisayarınızla ilgili sorun giderme bilgileri verilmektedir. Aşağıdaki yönergeleri kullanarak sorununuzu çözemezseniz, 49. sayfadaki "Destek Araçlarını Kullanma ya da 73. sayfadaki "Dell'e Başvurma" adlı bölümlere bakın.

Sesli Uyarı Kodları

Bilgisayarınız, hata veya sorun olması halinde, başlatma sırasında bir dizi uyarı sesi çıkarabilir. Sesli uyarı kodu adı verilen sesli uyarı dizileri bir sorunu belirtir. Bu meydana gelirse, sesli uyarı kodunu not alın ve Dell'e başvurun (73. sayfadaki "Dell'e Başvurma" bölümüne bakın).

 **NOT:** Parça değiştirmek için support.dell.com/manuals adresindeki *Servis El Kitabı*'na bakın.

Sesli Uyarı Kodu	Olası Sorun
Bir	Olası sistem kartı arızası — BIOS ROM sağlama toplamı arızası
İki	RAM algılanmadı NOT: Bellek modülünü taktıysanız veya değiştirdiyerseniz, bellek modülünün düzgün bir şekilde yerine oturduğundan emin olun.
Üç	Olası sistem kartı arızası — Yonga kümesi hatası
Dört	RAM okuma/yazma arızası
Beş	Gerçek Zamanlı Saat arızası
Altı	Ekran kartı veya yonga arızası
Yedi	İşlemci arızası
Sekiz	Ekran arızası

Ağ Sorunları

Kablosuz Bağlantılar

Kablosuz ağ bağlantısı kesilirse —

Kablosuz yönlendirici çevrimdışı ya da bilgisayarınızdaki kablosuz bağlantı özelliği devre dışı bırakılmıştır.

- Kablosuz yönlendiricinizin açık ve veri kaynağınıza (kablolu modem ya da ağ hub'ı) bağlı olup olmadığını kontrol edin.
- Bilgisayarınızda kablosuzun etkinleştirilmiş olduğundan emin olun (bkz. sayfa 12 "Kablosuzu Etkinleştirin veya Devre Dışı Bırakın").
- Kablosuz yönlendiriciyle olan bağlantınızı yeniden kurun (15. sayfadaki "Kablosuz Bağlantı Kurma" bölümüne bakın).
- Girişim kablosuz bağlantınızı engelliyor ya da etkiliyor olabilir. Bilgisayarınızı kablosuz yönlendiriciye daha yakın bir yere taşımayı deneyin.

Kablolu Bağlantılar

Ağ bağlantısı kesilirse — Ağ kablosu gevşek ya da zarar görmüştür.

Kablonun takılı olduğundan ve zarar görmediğinden emin olmak için kabloyu kontrol edin.

Güç Sorunları

Güç ışığı yanmıyorsa — Bilgisayarınız ya kapalıdır, hazırda beklet durumundadır, veya elektrik gitmiyordur.

- Güç düğmesine basın. Bilgisayarınız kapalı veya uyku modundaydıysa normal çalışmasına döner.
- AC adaptörü kablosunu çıkarıp hem bilgisayarın güç konnektörüne hem de elektrik prizine tekrar takın.
- Bilgisayarınız çok çıkışlı bir elektrik prizine bağlıysa, prizin elektrik prizine takılı ve açık olduğundan emin olun.
- Bilgisayarın doğru çalıştığından emin olmak için güç koruma aygıtlarını, çok çıkışlı elektrik prizlerini ve elektrik uzatma kablolarını geçici olarak devre dışı bırakın.
- Elektrik prizine lamba gibi başka bir cihaz takarak, prizin sorunsuz çalıştığından emin olun.

- AC adaptörü kablo bağlantılarını denetleyin. AC adaptörün üzerinde bir ışık varsa, bu ışığın yandığından emin olun.

Güç ışığı kesintisiz olarak beyaz renkte yanıyor ve bilgisayar tepki vermiyorsa — Ekran tepki vermiyor olabilir.

- Bilgisayar kapanana kadar güç düğmesine basın, sonra tekrar açın.
- Sorun devam ederse Dell'e başvurun (73. sayfadaki "Dell'e Başvurma" bölümüne bakın).

Güç ışığı aralıklı beyazsa — Bilgisayar bekleme durumundadır ya da ekran yanıt vermiyor olabilir.

- Normal işleme devam etmek için klavyede bir tuşa basın, bağlı fareyi veya dokunmatik yüzey üzerindeki parmağınızı oynatın ya da güç düğmesine basın.

Sorunları Çözme

- Ekran yanıt vermiyorsa bilgisayar kapanana kadar güç düğmesine basın ve ardından bilgisayarı yeniden açın.
- Sorun devam ederse Dell'e başvurun (73. sayfadaki "Dell'e Başvurma" bölümüne bakın).

Bilgisayarınızın sinyalleri almasını

engelleyen bir girişim ile

karşılaşırsanız — İstenmeyen bir sinyal diğer sinyalleri etkileyerek ya da engelleyerek girişime neden oluyor. Girişimin bazı olası nedenleri aşağıda belirtilmiştir:

- Güç, klavye ve fare uzatma kabloları.
- Çok çıkışlı elektrik prizine çok fazla aygıt bağlı.
- Aynı elektrik prizine çok çıkışlı elektrik prizleri bağlanmış.

Bellek Sorunları

Yetersiz bellek mesajı alırsanız —

- Açık dosyaları kaydedip kapatın ve kullanmadığınız açık programlardan çıkın ve sorunun giderilip giderilmediğine bakın.
- En az bellek gereksinimleri için yazılım belgelerine bakın.
- Bellek modülünü (modüllerini) konektör(ler)e yeniden takın (yönergeler için **support.dell.com/manuals** adresindeki *Servis El Kitabı*'na bakın).
- Sorun devam ederse Dell'e başvurun (73. sayfadaki "Dell'e Başvurma" bölümüne bakın.)

Başka bellek sorunlarıyla karşılaşırsanız —

- Dell Diagnostics programını çalıştırın (53. sayfadaki "Dell Diagnostics programı" adlı bölüme bakın).
- Sorun devam ederse Dell'e başvurun (73. sayfadaki "Dell'e Başvurma" bölümüne bakın).

Kilitlenmeler ve Yazılım Sorunları

Bilgisayar başlatılmıyorsa — AC adaptörü kablosunun bilgisayara ve prize sıkıca takılı olduğundan emin olun.

Bir program tepki vermeyi durdurursa — Programı sonlandırın:

1. Aynı anda <Ctrl><Shift><Esc> tuşlarına basın.
2. **Uygulamalar'**ı tıklatın.
3. Yanıt vermeyen programı tıklatın.
4. **Görevi Sonlandır'**ı tıklatın.

Bir program sürekli çakışmaya neden oluyorsa — Yazılımın belgelerine göz atın. Gerekirse programı kaldırıp yeniden yükleyin.

-  **NOT:** Yazılımın kurulum yönergeleri genellikle yazılımın belgelerinde veya diskte (CD veya DVD) bulunur.

Bir program Microsoft® Windows® işletim sisteminin önceki bir sürümü için tasarlanmışsa —

Program Uyumluluk Sihirbazı'nı çalıştırın. **Program Uyumluluk Sihirbazı**, bir programı, Microsoft Windows işletim sisteminin önceki sürümlerine ait bir ortama benzer bir ortamda çalışacak şekilde yapılandırır.

Windows® 7

1. **Başlat**  → **Denetim Masası** → **Programlar** → **Windows'un eski sürümleri için yapılmış programları çalıştır.**
2. Hoş geldiniz ekranında **İleri'**yi tıklatın.
3. Ekrandaki yönergeleri izleyin.

Windows Vista®

1. **Başlat**  → **Denetim Masası** → **Programlar** → **Windows'un bu sürümü ile eski bir program kullan'**ı tıklatın.

2. Hoş geldiniz ekranında **İleri**'yi tıklatın.
3. Ekrandaki yönergeleri izleyin.

Bilgisayar yanıt vermiyorsa veya sabit bir mavi ekran belirmişse —

△ **DİKKAT: İşletim sistemi yoluyla bir kapatma yapamazsanız verileri kaybedebilirsiniz.**

Klavyenizdeki bir tuşa basarak veya fareyi hareket ettirerek bir yanıt alamıyorsanız, güç düğmesini bilgisayar kapanana kadar basılı tutun ve ardından bilgisayarınızı yeniden başlatın.

Başka yazılım sorunlarınız varsa —

- Dosyalarınızı hemen yedekleyin.
- Sabit sürücü veya CD'leri denetlemek için bir virüs tarama programı kullanın.
- Açık dosya veya programları kaydedip kapatın ve bilgisayarınızı **Başlat**  menüsünden kapatın.

- Sorun giderme bilgileri için yazılım belgelerine bakın veya yazılım üreticisine başvurun:
 - Programın bilgisayarınızda yüklü işletim sistemi ile uyumluluğundan emin olun.
 - Bilgisayarınızın yazılımı çalıştırmak için en düşük donanım gereksinimlerini karşıladığından emin olun. Bilgi için yazılım belgelerine bakın.
 - Programın yüklendiğinden ve uygun şekilde yapılandırıldığından emin olun.
 - Aygıt sürücülerinin programla çakışmadığından emin olun.
 - Gerekirse programı kaldırıp yeniden yükleyin.

Destek Araçlarını Kullanma

Dell Destek Merkezi

Dell Destek Merkezi bilgisayarınız ve kişiselleştirilmiş hizmet ve destek kaynaklarınız hakkında bilgi sağlayan kullanımı kolay bir uygulamadır.

Uygulamayı başlatmak için görev

çubuğunda  simgesini tıklayın.

Dell Destek Merkezi giriş sayfasında bilgisayarınızın model numarası, servis etiketi, hızlı servis kodu ve servis iletişim bilgileri görüntülenir.

Giriş sayfası, aşağıdakilere erişmek için de bağlantılar içerir:

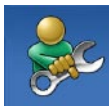

Self Help (Sorun Giderme, Güvenlik, Sistem Performansı, Ağ/Internet, Yedekleme/ Kurtarma ve Windows işletim sistemi)



Uyarılar (bilgisayarınızla ilgili teknik destek uyarıları)



Dell Desteği (DellConnect™ ile Teknik Destek, Müşteri Hizmetleri, Eğitim ve Öğreticiler, Solutions Station™ ile Nasıl Yapılır Yardımı ve PC CheckUp ile Çevrimiçi Tarama)



Sisteminiz Hakkında (Sistem Belgeleri, Garanti Bilgileri, Sistem Bilgileri, Yükseltmeler ve Aksesuarlar)

Dell Destek Merkezi ve kullanılabilir destek araçları hakkında daha fazla bilgi için, support.dell.com sitesindeki **Servisler** sekmesini tıklayın.

Dell İndirmelerim

 **NOT:** Dell İndirmelerim, tüm bölgelerde bulunmayabilir.

Yeni bilgisayarınıza önceden yüklenmiş bazı yazılımlar bir yedekleme CD veya DVD'si içermez. Bu yazılım Dell İndirmelerimde mevcuttur. Bu web sitesinden yeniden yüklemek veya kendi yedekleme ortamınızı oluşturmak için kullanılabilir yazılımları indirebilirsiniz.

Dell İndirmelerim'e kaydolmak ve kullanmak için:

1. downloadstore.dell.com/media adresine gidin.
2. Kaydolmak ve yazılımı indirmek için ekrandaki yönergeleri izleyin.
3. Yeniden kurun veya gelecekte kullanmak amacıyla yazılımın yedekleme ortamı oluşturun.

Sistem İletileri

Bilgisayarınızda bir sorun ya da hata varsa, sorunun ya da hatanın nedenini ve sorunu gidermek için yapılması gerekenleri saptamanıza yardımcı olacak bir Sistem Mesajı görüntülenebilir.

 **NOT:** Aldığınız ileti aşağıdaki örnekler arasında değilse, işletim sisteminin veya ileti görüntülediğinde çalışmakta olan programın belgelerine bakın. Aynı zamanda, sabit sürücünüzde veya support.dell.com/manuals adresinde bulunan *Dell Teknoloji Kılavuzu*'na bakabilir ya da Dell'e başvurabilirsiniz (destek için 73. sayfadaki "Dell'e Başvurma" adlı bölüme bakın).

Dikkat! Bu sistemde önceki önyükleme teşebbüsleri [nnnn] denetim noktasında başarısız oldu. Bu sorunu çözme konusunda yardım için, lütfen bu denetim noktasını not edin ve Dell

Teknik Desteği'ne başvurun — Bilgisayar aynı hata için arka arkaya üç defa önyükleme işlemini başaramadı. Yardım için Dell'e başvurun (73. sayfadaki "Dell'e Başvurma" adlı bölüme bakın).

CMOS sağlama toplamı hatası — Olası sistem kartı hatası veya RTC pil gücü düşük. Pil değiştirme

(support.dell.com/manuals)

adresindeki *Sevis Kılavuzu*'na bakın veya Dell'e Başvurun (bkz. "Dell'e başvurma" sayfa 73).

Sabit disk sürücü arızası — POST sırasında olası sabit disk arızası. Yardım için Dell'e başvurun (73. sayfadaki "Dell'e Başvurma" adlı bölüme bakın).

Sabit disk sürücü okuma arızası —

Sabit disk ön yükleme sınavı sırasında olası sabit disk arızası. Yardım için Dell'e başvurun (73. sayfadaki "Dell'e Başvurma" adlı bölüme bakın).

Klavye hatası — Klavye hatası ya da gevşek kablo. Klavyeyi değiştirin (**support.dell.com/manuals** adresindeki *Servis El Kitabı*'na bakın).

Hiçbir önyüklemeye aygıtı yok — Sabit sürücüde önyüklenebilir bölüm yok, sabit sürücü kablosu gevşek ya da önyüklenebilir bir aygıt yok.

- Önyüklemeye aygıtınız sabit disk sürücüsü ise, kabloların bağlı, sürücünün doğru şekilde takılmış ve önyüklenebilir aygıt olarak bölümlendirilmiş olduğundan emin olun.
- Sistem kurulumuna girin ve önyüklemeye sırası bilgisinin doğru olduğundan emin olun (sabit sürücünüzde veya **support.dell.com/manuals** adresinde bulunan *Dell Teknoloji Kılavuzu*'na bakın).

Süreölçer sesi kesintisi yok — Sistem kartı üzerindeki yonga veya sistem kartı arızalı olabilir. Yardım için Dell'e başvurun (73. sayfadaki "Dell'e Başvurma" adlı bölüme bakın).

USB aşırı akım hatası — USB aygıtını çıkarın. USB aygıtınızın düzgün çalışması için daha fazla güce ihtiyacı var. USB aygıtınızı bağlamak için harici bir güç kaynağı kullanın ya da aygıtınızın iki USB kablosu varsa, her ikisini de bağlayın.

DİKKAT – Sabit Disk Sürücüsü KENDİ KENDİNE İZLEME SİSTEMİ bir parametrenin normal çalışma aralığını aştığını bildirdi. Dell rsiz verilerinizi düzenli olarak yedeklemenizi önerir. Aralık dışında çalışan bir parametre olası sabit disk sürücü göstergesi olabilir veya olmayabilir. — S.M.A.R.T hatası, olası sabit disk sürücü hatası. Yardım için Dell'e başvurun (73. sayfadaki "Dell'e Başvurma" adlı bölüme bakın).

Donanım Sorun Giderici

İşletim sistemi kurulumu sırasında bir aygıt algılanamazsa veya algılandığı halde, yanlış yapılandırılırsa, uyumsuzluğu çözmek için **Donanım Sorun Giderici**'yi kullanabilirsiniz.

Donanım Sorun Giderici'yi başlatmak için:

- 1. Başlat**  → **Yardım ve Destek**'i tıklatın.
- 2. Arama alanına donanım sorunu giderme** yazın ve aramayı başlatmak için <Enter> tuşuna basın.
- 3. Arama sonuçlarında sorunu en iyi şekilde tanımlayan seçeneği belirleyin ve kalan sorun giderme adımlarını izleyin.**

Dell Diagnostics programı

Bilgisayarınızla ilgili bir sorun yaşıyorsanız, teknik yardım için Dell'e başvurmadan önce "Kilitlenmeler ve Yazılım Sorunları" bölümündeki gerekli kontrolleri yapın (bkz.47) ve Dell Diagnostics'i çalıştırın.

 **NOT:** Dell Diagnostics yalnızca Dell bilgisayarlarda çalışır.

 **NOT:** *Drivers and Utilities* (Sürücüler ve Yardımcı Programlar) CD'si bilgisayarınızla birlikte verilmeyebilir.

Sınamak istediğiniz aygıtın sistem ayarlar programında görüntülediğinden ve etkin olduğundan emin olun. Sistem Kur (BIOS) programına girmek için POST (açılış sırasında kendi kendini sınamaya) esnasında <F2> tuşuna basın.

Sabit disk sürücünüzden veya *Drivers and Utilities* (Sürücüler ve Yardımcı Programlar) CD'sinden Dell Diagnostics programını başlatın.

Dell Diagnostics Programını Sabit Sürücünüzden Başlatma

Dell Diagnostics programı sabit disk sürücünüzde gizli bir tanılama yardımcı programı bölümündedir.

 **NOT:** Bilgisayarınızın ekranında herhangi bir şey görüntülenemiyorsa, (73. sayfadaki "Dell'e Başvurma" adlı bölüme bakın).

1. Bilgisayarın sorunsuz şekilde çalışan bir elektrik prizine bağlı olduğundan emin olun.
2. Bilgisayarınızı açın (veya yeniden başlatın).
3. DELL™ logosu görüldüğünde hemen <F12> tuşuna basın. Önyükleme menüsünden **Diagnostics** seçeneğini belirleyin ve <Enter> tuşuna basın. Bu, bilgisayarınızdaki Önyükleme Öncesi Sistem Değerlendirmesi'ni (PSA) çalıştırabilir.

Destek Araçlarını Kullanma

 **NOT:** Çok uzun süre bekler ve işletim sistemi logosunu görürseniz, Microsoft® Windows® masaüstü görünene kadar beklemeye devam edin ve sonra bilgisayarınızı kapatıp yeniden deneyin.

 **NOT:** Hiçbir tanılama yardımcı programı bölümü bulunmadığını belirten bir ileti görürseniz, Dell Diagnostics programını *Drivers and Utilities* (Sürücüler ve Yardımcı Programlar) ortamından başlatın.

PSA çalıştırılırsa:

- a. PSA, sınamaları çalıştırmaya başlayacaktır.
- b. PSA başarılı bir şekilde tamamlanırsa, aşağıdaki mesaj görüntülenir: "Şu ana kadar bu sistemle ilgili herhangi bir hata bulunmadı. Kalan bellek sınamalarını gerçekleştirmek istiyor musunuz? Bu işlem, 30 dakika civarı veya daha fazla zaman alacaktır. Devam etmek istiyor musunuz? (Önerilir)." "

- c. Bellek sorunları yaşıyorsanız <y>, yaşamıyorsanız <n> tuşuna basın.
- d. Şu mesaj görüntülenir "Dell Tanılama Yardımcı Programı Bölümü Önyükleniyor. Devam etmek için herhangi bir tuşa basın."
- e. **Bir Seçenek Belirleyin** penceresine gitmek için herhangi bir tuşa basın.

PSA çalıştırılmazsa:

Sabit sürücünüzdeki diagnostics yardımcı programı bölümünden Dell Diagnostics programını çalıştırmak ve **Bir Seçenek Belirleyin** penceresine gitmek için herhangi bir tuşa basın.

4. Uygulamak istediğiniz sınamayı seçin.
5. Sınama sırasında bir sorunla karşılaşırsa, sorunun hata kodunu ve açıklamasını içeren bir ileti görünür. Hata kodunu ve sorun tanımını not alın ve Dell'e başvurun (73. sayfadaki "Dell'e Başvurma" bölümüne bakın).

 **NOT:** Bilgisayarınızın Service Tag (Servis Etiketi) numarası, her sınama ekranının en üstünde görüntülenir. Servis Etiketi, Dell'e başvurduğunuzda bilgisayarınızı tanımlamanıza yardımcı olur.

6. Sınama işlemleri tamamlandığında, **Choose An Option** (Bir Seçenek Seçin) penceresine dönmek için sınama ekranını kapatın.
7. Dell Diagnostics programından çıkmak ve bilgisayarı yeniden başlatmak için **Çıkış**'ı tıklatın.

Dell Diagnostics Programını Drivers and Utilities (Sürücüler ve Yardımcı Programlar) CD'sinden Başlatma

 **NOT:** *Drivers and Utilities* (Sürücüler ve Yardımcı Programlar) CD'si bilgisayarınızla birlikte verilmeyebilir.

1. *Drivers and Utilities* CD'sini yerleştirin.
2. Bilgisayarınızı kapatın ve yeniden başlatın.
DELL™ logosu görüntülenir görüntülenmez, <F12> tuşuna basın.

 **NOT:** Çok uzun süre bekler ve işletim sistemi logosunu görürseniz, Microsoft® Windows® masaüstü görünene kadar beklemeye devam edin ve sonra bilgisayarınızı kapatıp yeniden deneyin.

 **NOT:** Sonraki adımlar, önyükleme sırasını yalnızca bir kez değiştirir. Sonraki başlatmada, bilgisayar sistem kurulumu programında belirtilen aygıtlara göre önyükleme yapar.

Destek Araçlarını Kullanma

3. Önyükleme aygıtı listesi görüldüğünde, **CD/DVD/CD-RW** seçeneğini vurgulayın ve <Enter> tuşuna basın.
4. Görüntülenen menüden **Boot from CD-ROM** (CD-ROM'dan başlat) seçeneğini belirtin ve <Enter> tuşuna basın.
5. CD menüsünü başlatmak için 1 yazın ve ilerlemek için <Enter> tuşuna basın.
6. Numaralı listeden **Run the 32 Bit Dell Diagnostics**'i (32 Bit Dell Diagnostics Programını Çalıştır) seçin. Birden çok sürüm listelenmişse, bilgisayarınıza uygun sürümü seçin.
7. Uygulamak istediğiniz sınamayı seçin.
8. Sınama sırasında bir sorunla karşılaşırsanız, sorunun hata kodunu ve açıklamasını içeren bir ileti görünür. Hata kodunu ve sorun tanımını not alın ve Dell'e başvurun (73. sayfadaki "Dell'e Başvurma" bölümüne bakın).
9. Sınama işlemleri tamamlandığında, **Choose An Option** (Bir Seçenek Seçin) penceresine dönmek için sınama ekranını kapatın.
10. Dell Diagnostics programından çıkmak ve bilgisayarı yeniden başlatmak için **Çıkış**'ı tıklatın.
11. *Drivers and Utilities* (Sürücüler ve Yardımcı Programlar) CD'sini çıkarın.



NOT: Bilgisayarınızın Service Tag (Servis Etiketi) numarası, her sınama ekranının en üstünde görüntülenir. Servis Etiketi, Dell'e başvurduğunuzda bilgisayarınızı tanımlamanıza yardımcı olur.

İşletim Sisteminizi Geri Yükleme

Aşağıdaki seçenekleri kullanarak bilgisayarınızdaki işletim sistemini geri yükleyebilirsiniz:

△ **DİKKAT: Dell Factory Image Restore veya *İşletim Sistemi* diskini kullanmak bilgisayarınızdaki tüm dosyaları kalıcı olarak siler. Mümkünse, bu seçenekleri kullanmadan önce veri dosyalarınızı yedekleyin.**

Seçenek	Öncelikli çözüm olarak
Sistem Geri Yükleme	seçeneğini kullanın
Dell DataSafe Local Backup	Sistem Geri Yükleme sorununuzu çözmediği zaman
Sistem kurtarma ortamı	işletim sistemi arızası Sistem Geri Yükleme ve DataSafe Local Backup kullanımını engellediği zaman yeni takılmış bir sabit sürücüye fabrika imajını yüklerken
Dell Factory Image Restore	bilgisayarınızı satın aldığınız sıradaki çalışma durumuna geri yüklemek için
<i>Operating System (İşletim Sistemi)</i> diskini	bilgisayarınıza sadece işletim sistemini tekrar yüklemek için

 **NOT:** *İşletim Sistemi* diskini bilgisayarınızla birlikte verilmeyebilir.

Sistem Geri Yükleme

Windows işletim sistemleri, donanıma, yazılıma veya sistem ayarlarına yapılan değişiklikler bilgisayarı istenmeyen bir sistem durumuna getirmişse, bilgisayarınızı önceki bir sistem durumuna geri yüklemenizi (veri dosyalarını etkilemeden) sağlayan System Restore (Sistem Geri Yükleme) seçeneğini sağlar. Sistem Geri Yükleme seçeneğinin bilgisayarınızda yaptığı hiçbir değişiklik geri alınamaz.

△ **DİKKAT: Veri dosyalarınızı düzenli olarak yedekleyin. System Restore (Sistem Geri Yükleme), veri dosyalarınızı izlemez veya kurtarmaz.**

Sistem Geri Yükleme Uygulamasını Başlatma

1. **Başlat**  düğmesini tıklatın.
2. Aramayı Başlat kutusuna *Sistem Geri Yükleme* yazın ve <Enter> tuşuna basın.
- **NOT: User Account Control** (Kullanıcı Hesabı Denetimi) penceresi açılabilir. Bilgisayarda bir yöneticiyseniz, **Devam'**ı tıklatın; aksi takdirde istediğiniz eyleme devam etmek için yöneticinize başvurun.
3. **İleri'**yi tıklatın ve ekranda görüntülenen komutları izleyin.

Sistem Geri Yükleme özelliğinin sorununuzu çözmemesi durumunda son sistem geri yüklemeyi geri alabilirsiniz.

Son Sistem Geri Yüklemeyi Geri Alma

 **NOT:** Son sistem geri yüklemesini geri almadan önce, açık dosyaları kaydedip kapatın ve açık programlardan çıkın. Sistem geri yükleme bitene kadar herhangi bir dosyayı veya programı değiştirmeyin, açmayın veya silmeyin.

1. **Başlat**  düğmesini tıklatın.
2. Aramayı Başlat kutusuna **Sistem Geri Yükleme** yazın ve <Enter> tuşuna basın.
3. **Son geri yüklememi geri al**'ı ve **Devam**'ı tıklatın.

Dell DataSafe Yerel Yedekleme

 **DİKKAT:** Dell DataSafe Local Backup kullanmak tüm programı ve bilgisayarınızı aldıktan sonra yüklediğiniz tüm sürücüler kalıcı olarak kaldırır. Dell DataSafe Local Backup'ı kullanmadan önce bilgisayarınıza yüklemeniz gereken uygulamalar için yedekleme ortamı hazırlayın. Dell DataSafe Local Backup özelliğini sadece Sistem Geri Yükleme ile işletim sistemi sorununuzu çözemediğinizde kullanın.

 **DİKKAT:** Dell Datasafe Local Backup bilgisayarınızdaki veri dosyalarını korumak için tasarlanmış olsa da, Dell Datasafe Local Backup kullanmadan önce veri dosyalarınızı yedeklemeniz önerilir.

İşletim Sisteminizi Geri Yükleme

 **NOT:** Dell DataSafe Local Backup, tüm bölgelerde bulunmayabilir.

 **NOT:** Dell DataSafe Local Backup bilgisayarınızda kullanılabilir değilse, Dell Factory Image Restore'u kullanın (işletim sisteminizi geri yüklemek için bkz. "Dell Factory Image Restore" sayfa 63).

Dell DataSafe Local Backup'ı, sabit sürücünüzü, veri dosyalarını koruyarak, bilgisayarı satın aldığınız sıradaki çalışma durumuna geri yüklemek için kullanabilirsiniz.

Dell DataSafe Local Backup şunları yapmanızı sağlar:

- Bilgisayarınızı yedekleme ve önceki bir çalışma durumuna getirme
- Sistem kurtarma ortamı oluşturma

Dell DataSafe Local Backup Basic

Veri dosyalarını koruyarak fabrika imajını geri yüklemek için:

1. Bilgisayarınızı kapatın.
2. Bilgisayarınıza bağlı tüm aygıtları (USB sürücü, yazıcı vb) ayırın ve yakın zamanda eklenmiş tüm dahili donanımları sökün.

 **NOT:** AC adaptörünü çıkartmayın.

3. Bilgisayarınızı açın.
4. DELL™ logosu görüldüğünde, **Gelişmiş Önyükleme Seçenekleri** penceresine erişmek için <F8> tuşuna birkaç defa basın.

 **NOT:** Çok uzun süre bekler ve işletim sistemi logosunu görürseniz, Microsoft® Windows® masaüstü görünene kadar beklemeye devam edin ve sonra bilgisayarınızı kapatıp yeniden deneyin.

5. **Bilgisayarınızı Onarın** seçeneğini belirleyin.
6. **Sistem Kurtarma Seçenekleri** menüsünden **Dell DataSafe Restore and Emergency Backup** (Dell DataSafe Geri Yükleme ve Acil Durum yedekleme) ögesini seçin ve ekrandaki yönergeleri izleyin.
 - ✎ **NOT:** Geri yükleme işlemi, geri yüklenecek verinin boyutuna bağlı olarak bir saat veya daha fazla sürebilir.
 - ✎ **NOT:** Daha fazla bilgi için support.dell.com adresindeki bilgi tabanı makale no. 353560'a bakın.

Dell DataSafe Local Backup Professional'a Yükseltme

✎ **NOT:** Satın alırken sipariş ettiyseniz Dell DataSafe Local Backup Professional bilgisayarınızda kurulu olabilir.

Dell DataSafe Local Backup Professional aşağıdakileri yapmanıza izin veren ek özellikler sağlar:

- Bilgisayarınızı dosya tiplerine göre yedekleme ve geri yükleme
- Dosyaları bir yerel depolama aygıtına yedekleme
- Otomatik yedekleme programlama

Dell DataSafe Local Backup Professional'a Yükseltmek için:

1. Görev çubuğundaki Dell DataSafe Local Backup simgesini  çift tıklatın.
2. **ŞİMDİ YÜKSELT!** ögesini tıklatın
3. Yükseltmeyi tamamlamak için ekrandaki yönergeleri izleyin.

Sistem Kurtarma Ortamı

△ **DİKKAT:** Sistem kurtarma ortamı bilgisayarınızdaki veri dosyalarını korumak için tasarlanmış olsa da, sistem kurtarma ortamını kullanmadan önce veri dosyalarınızı yedeklemeniz önerilir.

Sistem kurtarma ortamını, sabit sürücünüzü, bilgisayarınızdaki veri dosyalarını koruyarak, bilgisayarı satın aldığınız sıradaki çalışma durumuna geri yüklemek için kullanabilirsiniz.

Aşağıdaki durumlarda sistem kurtarma ortamını kullanın:

- İşletim sistemi arızası bilgisayarınızda yüklü olan kurtarma seçeneklerinin kullanımını engellediğinde.
- Verilerin geri yüklenmesini engelleyen sabit sürücü arızası meydana geldiğinde.

Sistem kurtarma ortamını kullanarak bilgisayarınızın fabrika imajını geri yüklemek için:

1. Sistem kurtarma diskini veya USB belleği takın ve bilgisayarı yeniden başlatın.
2. DELL™ logosu görüldüğünde hemen <F12> tuşuna basın.

■ **NOT:** Çok uzun süre bekler ve işletim sistemi logosunu görürseniz, Microsoft® Windows® masaüstü görünene kadar beklemeye devam edin ve sonra bilgisayarınızı kapatıp yeniden deneyin.

3. Listedeki uygun önyükleme aygıtını seçin ve <Enter> öğesine basın.
4. Kurtarma işlemini tamamlamak için ekrandaki yönergeleri izleyin.

Dell Factory Image Restore

△ **DİKKAT:** Dell Factory Image Restore (Dell Fabrika Görüntüsü Geri Yükleme) kullanıldığında sabit sürücünüzdeki tüm veriler kalıcı olarak silinir ve bilgisayarınızı aldıktan sonra yüklediğiniz tüm programlar veya sürücüler kaldırılır. Mümkünse, bu seçenekleri kullanmadan önce verilerinizi yedekleyin. Dell Factory Image Restore özelliğini sadece Sistem Geri Yükleme ile işletim sistemi sorununuzu çözemediğinizde kullanın.

✎ **NOT:** Dell Factory Image Restore uygulaması bazı ülkelerde veya bazı bilgisayarlarda kullanılamayabilir.

✎ **NOT:** Dell Factory Image Restore bilgisayarınızda kullanılabilir değilse, Dell DataSafe Local Backup'ı kullanın (işletim sisteminizi geri yüklemek için bkz. "Dell DataSafe Local Backup" sayfa 59)

Dell Factory Image Restore işlevini işletim sisteminizi geri yüklemek için son yöntem olarak kullanın. Bu seçenek, sabit sürücünüzü bilgisayarınızı ilk aldığınızdaki çalışma durumuna döndürür. Bilgisayarınızı aldıktan sonra eklediğiniz veri dosyaları dahil tüm program veya dosyalar sabit sürücüden kalıcı olarak silinir. Veri dosyaları belgeleri, elektronik tabloları, e-posta mesajlarını, dijital fotoğrafları, müzik dosyalarını vb. içerir. Mümkünse, Dell Factory Image Restore uygulamasını kullanmadan önce tüm verileri yedekleyin.

Dell Factory Image Restore Gerçekleştirme

1. Bilgisayarı açın.
2. DELL™ logosu görüldüğünde, **Gelişmiş Önyükleme Seçenekleri** penceresine erişmek için <F8> tuşuna birkaç defa basın.

İşletim Sisteminizi Geri Yükleme

 **NOT:** Çok uzun süre bekler ve işletim sistemi logosunu görürseniz, Microsoft® Windows® masaüstü görünene kadar beklemeye devam edin ve sonra bilgisayarınızı yeniden başlatıp tekrar deneyin.

3. Bilgisayarınızı Onarın seçeneğini belirleyin.

Sistem Kurtarma Seçenekleri penceresi görüntülenir.

4. Bir klavye düzeni seçin ve **İleri**'yi tıklayın.

5. Kurtarma seçeneklerine erişmek için yerel kullanıcı olarak oturum açın. Komut istemine erişmek için **User name** (Kullanıcı Adı) alanına **administrator** (yönetici) yazın ve ardından **OK** (Tamam) seçeneğini tıklayın.

6. Dell Fabrika Görüntüsü Geri Yükleme'yi tıklayın.

Dell Factory Image Restore karşılama ekranı görüntülenir.

 **NOT:** Yapılandırmanıza bağlı olarak **Dell Factory Tools** ve sonra **Dell Factory Image Restore** ögesini seçmeniz gerekebilir.

7. İleri'yi tıklayın. **Veri Silmeyi Onayla** ekranı görüntülenir.

 **NOT:** Factory Image Restore ile devam etmek istemiyorsanız **İptal** düğmesini tıklayın.

8. Sabit sürüyü yeniden biçimlendirmek ve sistem yazılımını fabrika durumuna geri yüklemek istediğinizi onaylamak için onay kutusunu seçin ve **Next** (İleri) seçeneğini tıklayın.

Geri yükleme işlemi başlar ve tamamlanması beş dakika veya daha fazla sürebilir. İşletim sistemi ve fabrikada yüklenen uygulamalar fabrika konumuna döndürüldüğünde bir mesaj görüntülenir.

9. Bilgisayarınızı yeniden başlatmak için **Son**'u tıklayın.

Yardım Alma

Bilgisayarınızda bir sorunla karşılaşırsanız, tanılamak için aşağıdaki adımları tamamlayın ve sorunu giderin:

1. Bilgisayarınızın yaşamakta olduğu sorunla ilgili bilgiler ve yordamlar için 43. sayfadaki "Sorunları Çözme" adlı bölüme bakın.
2. Daha fazla sorun giderme bilgisi için sabit sürücünüzde veya **support.dell.com/manuals** adresinde bulunan *Dell Teknoloji Kılavuzu*'na bakın.
3. Dell Diagnostics programını çalıştırma yordamları için, 53. sayfadaki "Dell Diagnostics programı" adlı bölüme bakın.
4. 72. sayfadaki "Tanı Denetim Listesi'ni" doldurun.
5. Kurulum ve sorun giderme yordamlarında yardım almak için, (**support.dell.com**) adresindeki Dell Destek sitesinde Dell'in çok çeşitli çevrimiçi hizmetlerini kullanabilirsiniz. Çevrimiçi Dell Destek sitesinin daha kapsamlı bir listesi için 67. sayfadaki "Çevrimiçi Hizmetler" adlı bölüme bakın..
6. Önceki adımlarda sorunu çözemiyorsanız, 71. sayfadaki "Aramadan Önce" adlı bölüme bakın.



NOT: Dell Destek hizmetini bilgisayardaki veya bilgisayarın yakınındaki bir telefondan ararsanız, destek personeli gerekli yordamlarda size yardımcı olabilir.



NOT: Dell'in Hızlı Servis Kodu sistemi bütün ülkelerde bulunmayabilir.

Dell'in otomatik telefon sisteminden istendiğinde, çağrının doğrudan ilgili destek personeline yönlendirilebilmesi için Hızlı Servis Kodunuzu girin. Hızlı Servis Kodunuz yoksa **Dell Accessories** klasörünü açın, **Hızlı Servis Kodu** simgesini çift tıklatın ve yönergeleri izleyin.

 **NOT:** Hizmetlerin bazılarının ABD dışında kullanılabilirliği her zaman mümkün değildir. Yerel Dell temsilcisini arayıp kullanılabilirlik hakkında bilgi alın.

Teknik Destek ve Müşteri Hizmetleri

Dell'in destek servisinden yararlanarak, Dell donanımlarına ilişkin sorularınıza yanıt alabilirsiniz. Destek personeli hızlı ve doğru yanıtlar verebilmek için bilgisayar tabanlı tanıları kullanır.

Dell'in destek servisine başvurmak için, önce 71. sayfadaki "Aramadan Önce" adlı bölüme, ardından da bölgeniz için geçerli iletişim bilgilerine göz atın ya da **support.dell.com** adresini ziyaret edin.

DellConnect

DellConnect™, bir Dell hizmet ve desteğinin geniş bantlı bir bağlantı üzerinden bilgisayarınıza erişip, sorununuza tanı koymasını ve sizin denetiminizde onarılmasını sağlayan basit bir çevrimiçi erişim aracıdır. Daha fazla bilgi için **www.dell.com/dellconnect** adresine gidin.

Çevrimiçi Hizmetler

Aşağıdaki web sitelerinden Dell ürünleri ve hizmetleri hakkında bilgi alabilirsiniz:

- **www.dell.com**
- **www.dell.com/ap** (sadece Asya/Pasifik ülkeleri)
- **www.dell.com/jp** (sadece Japonya)
- **www.euro.dell.com** (sadece Avrupa)
- **www.dell.com/la** (Latin Amerika ve Karayip ülkeleri)
- **www.dell.ca** (sadece Kanada)

Dell Destek hizmetlerine aşağıdaki web sitelerinden ve e-postayla erişebilirsiniz:

Dell Destek web siteleri

- **support.dell.com**
- **support.jp.dell.com** (sadece Japonya)
- **support.euro.dell.com** (sadece Avrupa)

Dell Destek e-posta adresleri:

- **mobile_support@us.dell.com**
- **support@us.dell.com**
- **la-techsupport@dell.com** (sadece Latin Amerika ve Karayip ülkeleri)
- **apsupport@dell.com** (sadece Asya/Pasifik ülkeleri)

Dell Pazarlama ve Satış e-posta adresleri

- **apmarketing@dell.com** (sadece Asya/Pasifik ülkeleri)
- **sales_canada@dell.com** (sadece Kanada)

Anonim dosya aktarım protokolü (FTP)

- **ftp.dell.com**

Kullanıcı olarak oturum açma: `anonim` olarak oturum açın ve e-posta adresinizi ve parolanızı kullanın.

Sipariş Durumu Otomatik Yanıt Hizmeti

Sipariş ettiğiniz herhangi bir Dell ürününün durumunu öğrenmek için,

support.dell.com sitesine gidebilir veya sipariş durumu otomatik yanıt servisini arayabilirsiniz. Sesli yanıt sistemi siparişinizi bulmak ve durumunu bildirmek için sizden bilgi ister.

Bölgenizde arayabileceğiniz telefon numarası için 73. sayfadaki "Dell'e Başvurma" adlı bölüme bakın.

Siparişinizle ilgili eksik parça, yanlış parça, hatalı fatura gibi sorunlar varsa, yardım almak için Dell'e başvurun.

Görüşme sırasında faturanızı veya irsaliyeyi yanınızda bulundurun.

Bölgenizde arayabileceğiniz telefon numarası için 73. sayfadaki "Dell'e Başvurma" adlı bölüme bakın.

Ürün Bilgileri

Dell'de bulunan diğer ürünler hakkında bilgi almanız gerekirse veya sipariş vermek isterseniz, **www.dell.com** adresini ziyaret edin. Bölgenizden arayabileceğiniz telefon numarasını öğrenmek veya bir satış temsilcisiyle görüşmek için, 73. sayfadaki "Dell'e Başvurma" adlı bölüme bakın.

Garanti Altındaki ya da Kredi İle Satın Alınan Ürünleri Onarım İçin Gönderme

Onarım veya değiştirilmek üzere gönderilecek tüm parçaları aşağıda belirtilen şekilde hazırlayın:

 **NOT:** Ürünü Dell'e iade etmeden önce ürünün sabit sürücülerini ve depolama aygıtı üzerindeki tüm verileri yedeklediğinizden emin olun. Tüm gizli, patentli ve kişisel bilgileri kaldırmanın yanı sıra CD ve medya kartı gibi kaldırılabilir ortamları da çıkarın. Dell, iadenizde dahil bulunabilecek hiçbir gizli, patentli veya kişisel bilgi; silinmiş veya bozulmuş veri ya da hasar görmüş veya kaybolmuş kaldırılabilir ortamlarınız için sorumluluk kabul etmez.

1. Dell'i arayıp İade Edilen Ürün Yetki Numarası alın ve bu numarayı kutunun üstüne kolayca ve açıkça görünecek şekilde yazın.
Bölgenizde arayabileceğiniz telefon numarası için 73. sayfadaki "Dell'e Başvurma" adlı bölüme bakın.
2. Kutuya faturanın bir kopyasını ve iade nedenini belirten bir mektup ekleyin.
3. Yaptığınız sınamaları ve Dell Diagnostic programı tarafından bildirilen hata mesajlarını (72. sayfadaki "Dell Diagnostics programı" adlı bölüme bakın) gösteren Tanı Denetim Listesi'nin (53. sayfadaki "Tanı Denetim Listesi" adlı bölüme bakın) bir kopyasını ekleyin.
4. Gönderilen parça değiştirilecekse, parçaya ait tüm aksesuarları da (elektrik kabloları, yazılımlar, kılavuzlar vb.) gönderin.

Yardıma Alma

5. İade edilecek malzemeyi orijinal (veya eşdeğer) ambalajı içerisine koyun.

 **NOT:** Gönderim masrafları size aittir. Ayrıca, iade edilen tüm ürünlerin sigortalanması sizin sorumluluğunuzdadır ve Dell'e gönderilmesi sırasında hasar riskini dikkate almanız gerekir. Teslimde Ödeme (C.O.D.) paketleri kabul edilmemektedir.

 **NOT:** Yukarıdaki gereklerin herhangi biri yerine getirilmeden yapılan iadeler Dell'in teslim masası tarafından geri çevrilecek ve size iade edilecektir.

Aramadan Önce

NOT: Görüşme sırasında Hızlı Servis Kodu yanınızda olmalıdır. Bu kod Dell'in otomatik destek telefon sisteminin çağrınızı daha doğru yönlendirmesine yardımcı olur. Servis Etiketiniz de sorulabilir.

Servis Etiketinizin Yerini Bulma

Servis Etiketi bilgisayarınızın arka tarafında bir etiket üzerinde konumlandırılmıştır.

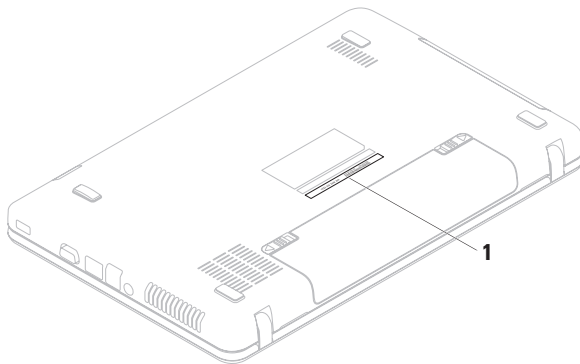

1 Servis Etiketi

Yardım Alma

Aşağıdaki Tanı Denetim Listesi'ni doldurmayı unutmayın. Mümkünse, yardım almak üzere Dell'i aramadan önce bilgisayarınızı açın ve bilgisayarınızdaki veya yakınındaki bir telefonu kullanın. Sizden klavyeyi kullanarak bazı komutlar girmeniz, işlemler sırasında ayrıntılı bilgi iletmeniz veya sadece bilgisayarın kendisinde yapılabilecek sorun giderme işlemlerini yapmanız istenebilir. Bilgisayarınızın belgelerini hazır bulundurun.

Tanı Denetim Listesi

- Ad:
- Tarih:
- Adres:
- Telefon numarası:
- Servis Etiketi (bilgisayarın altındaki barkod):
- Hızlı Servis Kodu:

- İade Edilen Ürün Yetki Numarası (Dell destek teknisyeni tarafından verildiyse):
- İşletim sistemi ve sürümü:
- Aygıtlar:
- Genişletme kartları:
- Bir ağa bağlı mısınız? Evet/Hayır
- Ağ, sürüm ve ağ adaptörü:
- Programlar ve sürümleri:

Sistemin başlangıç dosyalarını belirlemek için işletim sisteminizin belgelerine bakın. Bilgisayara bir yazıcı bağlıysa, dosyaları yazdırın. Değilse, Dell'i aramadan önce bu dosyaları okuyun.

- Hata mesajı, uyarı kodu veya tanı kodu:
- Sorunun açıklaması ve gerçekleştirdiğiniz sorun giderme yordamları:

Dell'e Başvurma

ABD'deki müşterilerimiz 800-WWW-DELL (800-999-3355) numaralı telefonu arayabilir.

 **NOT:** Etkin bir internet bağlantınız yoksa, başvuru bilgilerini satış faturanızda, irsaliyede, fişte veya Dell ürün kataloğunda bulabilirsiniz.

Dell, çeşitli çevrimiçi ve telefonla destek ve hizmet seçenekleri sağlar. Bu hizmetlerin kullanılabilirliği ülkeye ve ürüne göre değişir ve bölgenizde bazı hizmetler verilemiyor olabilir.

Satış, teknik destek veya müşteri hizmeti konularında Dell'e başvurmak için:

1. www.dell.com/contactdell adresini ziyaret edin.
2. Ülkenizi veya bölgenizi seçin.
3. İhtiyacınıza uygun hizmet veya destek bağlantısını seçin.
4. Size en uygun Dell'e başvurma yöntemini seçin.

Daha Fazla Bilgi ve Kaynak Bulma

**Aşağıdakileri yapmanız
gerekirse:**

Şunlara bakın:

işletim sisteminizi yeniden yükleme

"Sistem Kurtarma Ortamı" sayfa 62

bilgisayarım için bir tanı programı çalıştırın

"Dell Diagnostics" sayfa 53

dizüstü sistem yazılımını yeniden yükleme

"Dell İndirmelerim" sayfa 50

Microsoft® Windows® işletim sistemi ve özellikleri hakkında daha fazla bilgi için

support.dell.com

örneğin yeni bir sabit disk gibi yeni veya ek bileşenlerle bilgisayarınızı yükseltme

support.dell.com/manuals adresindeki *Servis El Kitabı*

aşınmış ya da arızalı bir parçayı yeniden takma ya da değiştirme



NOT: Bazı ülkelerde bilgisayarın açılması ve parçaları değiştirilmesi, garantinin geçerliliğini yitirmesine neden olabilir. Bilgisayarınızın içinde çalışmaya başlamadan önce garanti ve iade ilkelerini gözden geçirin.

Aşağıdakileri yapmanız gerekliyorsa:

bilgisayarınız için en iyi güvenlik uygulamaları bilgilerini bulma
Garanti bilgileri, Hükümler ve Koşullar (yalnızca ABD), Güvenlik yönergeleri, Düzenleyici bilgiler, Ergonomi bilgileri ve Son Kullanıcı Lisans Sözleşmesi

Servis etiketinizi ya da Hızlı Servis Kodunuzu bulma—**support.dell.com** adresinde bilgisayarınızı tanıtmak ya da teknik destek servisine başvurmak için servis etiketini kullanmanız gerekir

Şunlara bakın:

bilgisayarınızla birlikte gönderilen güvenlik ve düzenleyici bilgiler ve ayrıca aşağıdaki adreste bulunan Düzenlemelere Uygunluk Ana Sayfası'nı ziyaret edin:
www.dell.com/regulatory_compliance

bilgisayarınızın altında
Dell Destek Merkezi Dell Destek Merkezi'ni çalıştırmak için görev çubuğundaki  simgesini tıklatın.

**Aşağıdakileri yapmanız
gerekirse:**

sürücüler ve indirmeleri; beni oku dosyalarını bulun
teknik destek ve ürün yardımına erişme
yeni alımlarınızın sipariş durumunu denetleme
sık sorulan soruların çözümlerini ve bu sorulara verilen yanıtları bulma
bilgisayarınızda yapılan teknik güncellemelerle ilgili son dakika güncellemeleri ya da teknisyenler veya deneyimli kullanıcılar için gelişmiş teknik referans materyalleri ile ilgili bilgileri bulma.

Şunlara bakın:

support.dell.com

Özellikler

Bu bölümde bilgisayarınızı kurarken, sürücülerini güncellerken ya da bilgisayarınızı yükseltirken ihtiyacınız olabilecek bilgiler verilmektedir.

 **NOT:** Özellikler bölgeye göre değişebilir. Bilgisayarınızın yapılandırması hakkında daha fazla bilgi için aşağıdaki konumdaki bilgisayarınızın belgelerine bakın.

Windows® 7: **Başlat**  → **Tüm Programlar** → **Dell Yardım Belgeleri**

Windows Vista®: **Başlat**  → **Yardım ve Destek** → **Dell EDocs**

Bilgisayar Modeli

Dell™ Inspiron™ N5020

Dell Inspiron M5030

Dell Inspiron N5030

Sistem Yonga Kümesi

Inspiron N5020 Intel HM57

Inspiron M5030 AMD M880G

Inspiron N5030 Intel GM45

İşlemci

Inspiron

N5020

Intel® Core™ i3

Intel Pentium® Dual-Core

Intel® Celeron®

Inspiron

M5030

AMD™ Turion™ II

AMD Athlon™ II

AMD Sempron™

Inspiron

N5030

Intel Core2 Duo

Intel Pentium Dual--Core

Intel Celeron

Bellek

Konnektörler	iki adet kullanıcı tarafından erişilebilen SODIMM konnektörü
Tür	1333 MHz DDR3
Bellek modülü kapasiteleri	1 GB, 2 GB ve 4 GB
Muhtemel Yapılandırmalar	1 GB (sistemler sadece Ubuntu® işletim sistemi ile gönderilir) 2 GB, 3 GB, 4 GB ve 6 GB
Minimum	2 GB (tek kanallı)
Maksimum	6 GB (çift kanallı)

 **NOT:** Bellek yükselme hakkında yönergeler için, bkz. support.dell.com/manuals adresindeki *Servis El Kitabı*.

Konnektörler

Ses	bir adet mikrofon giriş konnektörü ve bir adet stereo kulaklık/hoparlör konnektörü
Mini Kart	bir adet yarım boyutlu
Ağ adaptörü	bir adet RJ45 konnektör
USB	üç adet 4 pinli USB 2.0 uyumlu konnektör
VGA	bir adet 15 delikli konnektör

Bellek Kartı Okuyucu

Desteklenen kartlar	Güvenli Dijital (SD) bellek kartı Multimedya Kartı (MMC) Bellek Çubuğu
---------------------	--

İletişim

Ağ adaptörü	Sistem kartında 10/100 Ethernet LAN 1G Ethernet (isteğe bağlı)
Kablosuz	Bluetooth® kablosuz teknolojisi (isteğe bağlı) WLAN a/b/g/n

Kamera

Kamera çözünürlüğü	0,3 megapiksel
Video çözünürlüğü	640 x 480

Görüntü

Inspiron N5020	Görüntü denetleyicisi	Intel HD Graphics
	Video belleği	1.752 MB paylaşımlı bellek
Inspiron M5030	Görüntü denetleyicisi	ATI Mobility Radeon™ HD 4250
	Video belleği	3.067 MB paylaşımlı bellek
Inspiron N5030	Görüntü denetleyicisi	Mobile Intel GMA 4500MHD
	Video belleği	358 MB paylaşımlı bellek

Özellikler

Ses

Ses denetleyici	Realtek ALC269Q-VB5
Hoparlörler	2 x 1 watt hoparlörler
Ses seviyesi denetimleri	yazılım programı menüleri ve ortam kontrolleri

Ekran

Tür	TrueLife özellikli 15,6 inç HD WLED
Boyutlar	
Yükseklik	193,53 mm (7,61 inç)
Genişlik	344,23 mm (13,55 inç)
Köşegen	396,24 mm (15,60 inç)
Maksimum çözünürlük	1366 x 768

Ekran

Yenileme hızı	60 Hz
Çalışma açısı	0° (kapalı) - 135°
Yatay görüntü açısı	40/40
Dikey görüntüleme açısı	15/30 (H/L)
Piksel derecesi	0,252 x 0,252 mm
Denetimler	parlaklık, klavye kısayollarıyla denetlenebilir (daha fazla bilgi için bkz. <i>Dell Teknoloji Kılavuzu</i>)

Klavye

Tuş sayısı	86 (ABD ve Kanada); 87 (Avrupa); 90 (Japonya); 87 (Brezilya)
------------	---

Dokunmatik Yüzey

X/Y konum çözünürlüğü (grafik tablo modu)	240 cpi
Boyut	
Genişlik	90,00 mm (3,54 inç) etkin algılayıcı alan
Yükseklik	46,00 mm (1,81 inç) dikdörtgen

Pil

6 hücreli "akıllı" lityum iyon	
Derinlik	57,64 mm (2,27 inç)
Yükseklik	22,80 mm (0,9 inç)
Genişlik	214 mm (8,43 inç)
Ağırlık	0,34 kg (0,75 lb)
Voltaj	11,1 VDC
Bilgisayar kapalı durumdayken şarj süresi (ortalama)	4,5 saat
Çalışma süresi	çalıştırma koşullarına bağlı olarak değişir

Özellikler

AC Adaptörü

Giriş voltajı	100-240 VAC
Giriş akımı	1,5 A/1,6 A/1,7A
Giriş frekansı	50-60 Hz
Çıkış gücü	65 W
Çıkış akımı	4,43 A (4 saniyelik darbede maksimum) 3,34 A (sürekli)
Nominal çıkış voltajı	19,5 VDC
Sıcaklık aralığı:	
Çalışma	0° - 40°C (32° - 104°F)
Depolama	-40° - 70°C (-40° - 158°F)

Fiziksel

Yükseklik	37,74 mm - 40,22 mm (1,48 inç - 1,58 inç)
Genişlik	378 mm (14,88 inç)
Derinlik	245 mm (9,64 inç)
Ağırlık (6 hücreli pille):	2,58 kg'nin (5,7 lbs) altına kadar yapılandırılabilir

Bilgisayar Ortamı

Sıcaklık aralığı:

Çalışma	0° - 35°C (32° - 95°F)
Depolama	-40° - 65°C (-40° - 149°F)

Bağıl nem (en yüksek):

Çalışma	%10 - %90 (yoğuşmasız)
Depolama	%5 - %95 (yoğuşmasız)

En yüksek titreşim (kullanıcı ortamını uyaran rasgele titreşim spektrumu kullanılarak):

Çalışma	0,66 GRMS
Çalışma dışı	1,30 GRMS

Bilgisayar Ortamı

Maksimum darbe (çalışırken — Dell Diagnostics programı sabit sürücüde çalışırken 2 ms'lik yarım sinüs darbesiyle hesaplanmıştır; çalışmazken — sabit sürücü başlığı durdurulmuş konumdayken 2 ms'lik yarım sinüs darbesiyle hesaplanmıştır):

Çalışma	Her bir eksen için 30G 10 kez darbe
Çalışma dışı	160 G

Yükseklik (en çok):

Çalışma	-15,2 - 3.048 m (-50 - 304.800,00 cm)
Depolama	-15,2 - 10.668 m (-50 - 35.000 ft)
Havadan geçen madde düzeyi	ISA-S71.04-1985 ile tanımlanan biçimde G2 veya düşük

Ek

Macrovision Ürün Bildirimi

Bu ürün Macrovision Corporation ve diğer hak sahipleri tarafından sahip olunan bazı ABD patent yöntem iddiaları ve diğer fikri mülkiyet hakları tarafından korunan telif hakkı koruma teknolojisini içerir. Bu telif hakkı koruma teknolojisinin kullanım yetkisi Macrovision Corporation tarafından verilmelidir ve Macrovision Corporation tarafından başka türlü bir yetki verilmediyse, yalnızca ev için ve diğer sınırlı görüntüleme kullanımları için amaçlanmalıdır. Tersine mühendislik ya da demonte etme yasaktır.

NOM veya Meksika Resmi Standartları hakkında bilgi (Sadece Meksika için)

Aşağıdaki bilgiler, Resmi Meksika Standardı (NOM)'a uygun olarak bu belgede açıklanan aygıt(lar)ın içinde verilmektedir:

İthalatçı:

Dell México S.A. de C.V.

Paseo de la Reforma 2620 – Flat 11°

Col. Lomas Altas

11950 México, D.F.

Tescilli model numarası	Voltaj	Frekans	Elektrik tüketimi	Çıkış voltajı	Çıkış yoğunluğu
P07F	100-240 VAC	50-60 Hz	1.5 A/1.6/ 1.7A	19,5 VDC	3,34 A

Ayrıntılar için, bilgisayarınızla birlikte gelen güvenlik bilgilerini okuyun.

Ek güvenlik en iyi uygulama bilgileri için www.dell.com/regulatory_compliance adresindeki Yasal Uygunluk Ana Sayfasına bakın.

Dizin

A

- ağ bağlantısı
sabitleme **44**
- aramadan önce **71**

B

- bellek sorunları
çözme **46**
- bilgisayarın kapasitesi **40**
- bilgisayar, kurma **5**

Ç

- çok çıkışlı elektrik prizleri, kullanma **6**

C

- CD'ler, oynama ve yaratma **40**

D

- daha fazla bilgi edinme **74**
- DataSafe Çevrimiçi Yedekleme **41**
- DellConnect **66**
- Dell Destek Merkezi **49**
- Dell Diagnostics programı **53**
- Dell Factory Image Restore **63**
- Dell'i arama **71**
- destek e-posta adresleri **67**
- destek siteleri
 - dünya genelinde **67**
- Donanım Sorun Giderici **52**
- donanım sorunları
 - tanılama **52**
- DVD'ler, oynama ve yaratma **40**

E

e-posta adresleri
teknik destek için **67**

F

fabrika imajını geri yükleme **63**
FTP oturumu açma, anonim **67**

G

garanti kapsamındaki iadeler **69**
güç sorunları, çözme **45**

H

hasar, kaçınma **5**
hava akışı, sağlama **5**
havalandırma, sağlama **5**

İ

İnternet bağlantısı **14**

I

ISS
İnternet Servis Sağlayıcı **14**

K

kablolu ağ bağlantısı **7**
kablosuz ağ bağlantısı **44**
kaynaklar, daha fazla **74**

M

müşteri hizmetleri **66**

Ö

özellikler **77**

P

pil durum ışığı **26**

S

Sistem İletileri **50**

Sistem Kurtarma Ortamı **62**

sorunlar, çözüme **43**

sorunları çözüme **43**

sürücüler ve yüklemeler **76**

T

Tanı Denetim Listesi **72**

Ü

ürünler

bilgi ve satın alma **68**

ürünleri gönderme

iade ya da onarım için **69**

W

Windows

program uyumluluk sihirbazı **47**

Windows, yeniden yükleme **62**

Y

yardım

yardım ve destek alma **65**

yazılım özellikleri **40**

yazılım sorunları **47**

yeniden sistem kurulumu seçenekleri **57**

İrlanda'da basılmıştır.

www.dell.com | support.dell.com



0P33NPA01